

Documentazione fotografica –

Sottotetto sub 70



Foto inquadramento



Foto 1



Foto 2



Foto 3



Foto 4



Foto 5



Foto 6



Foto 7



Foto 8



Foto 9



Foto 10

Box auto sub 40



Foto 1



Foto 2

Piccolo deposito sub 49



Foto 1

Vittorio Merito architetto
via Gennaro Serra, 75 - 80132 Napoli

TRIBUNALE DI NAPOLI NORD
sezione EE.II. -
Giudice dott.SSA Fabrizia FIORE
Procedura Esecutiva R.G.E.: 350/2021

Rilievo architettonico unità immobiliare

Via Nicola Frascogna 2 - Scala B - Piano 3
MUGNANO DI NAPOLI (NA)

inquadramento

Data
Giugno
2023

Fuori
Scala

Il Tecnico

ELABORATO

1

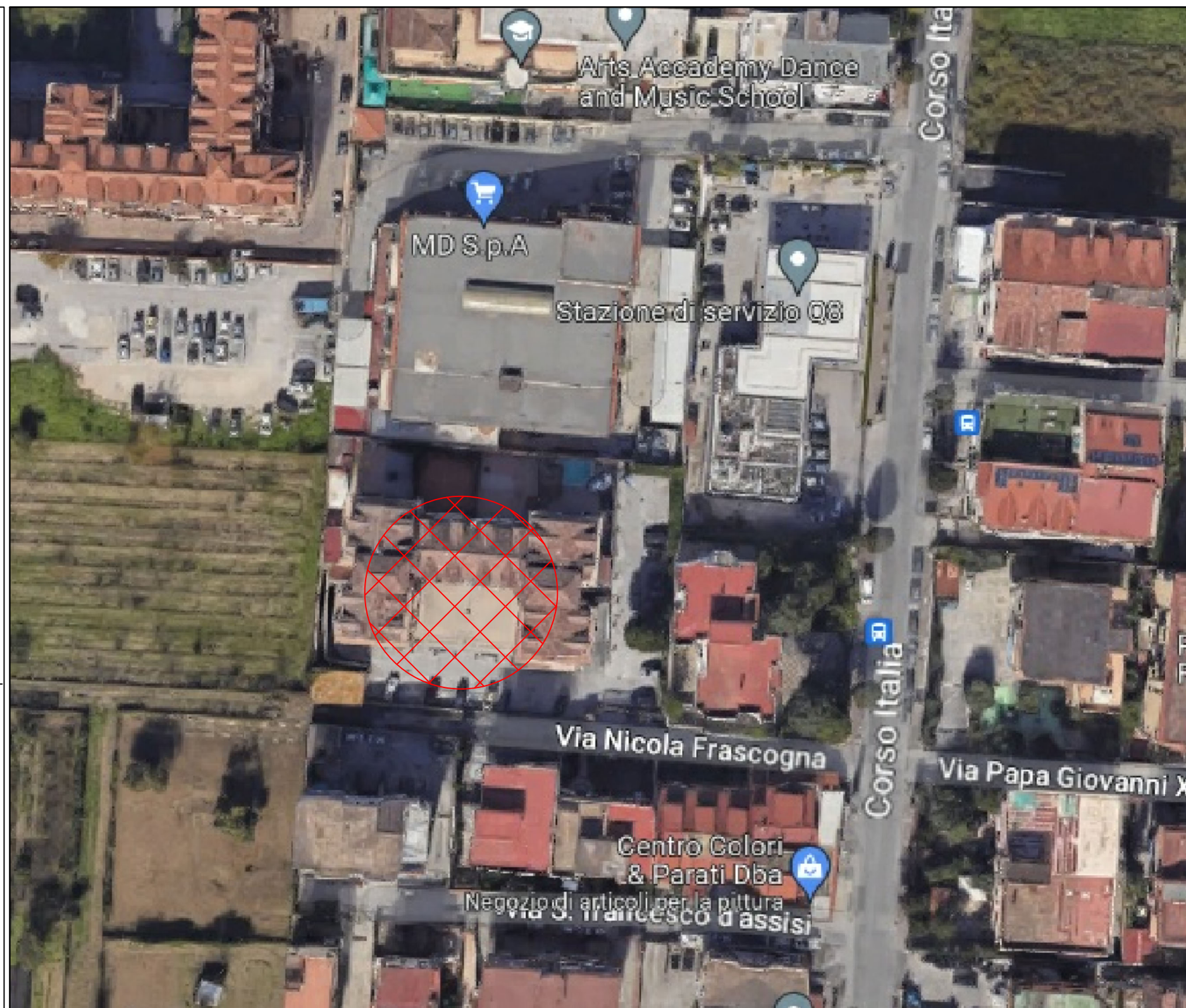

Vittorio Merito architetto
via Gennaro Serra, 75 - 80132 Napoli

TRIBUNALE DI NAPOLI NORD
sezione EE.II. -
Giudice dott.SSA Fabrizia FIORE
Procedura Esecutiva R.G.E.: 350/2021

Rilievo architettonico unità immobiliare

Via Nicola Frascogna 2 - Scala B - Piano 3
MUGNANO DI NAPOLI (NA)

Il Tecnico

individuazione
ambienti

Data
Giugno
2023

Fuori
Scala

ELABORATO

2

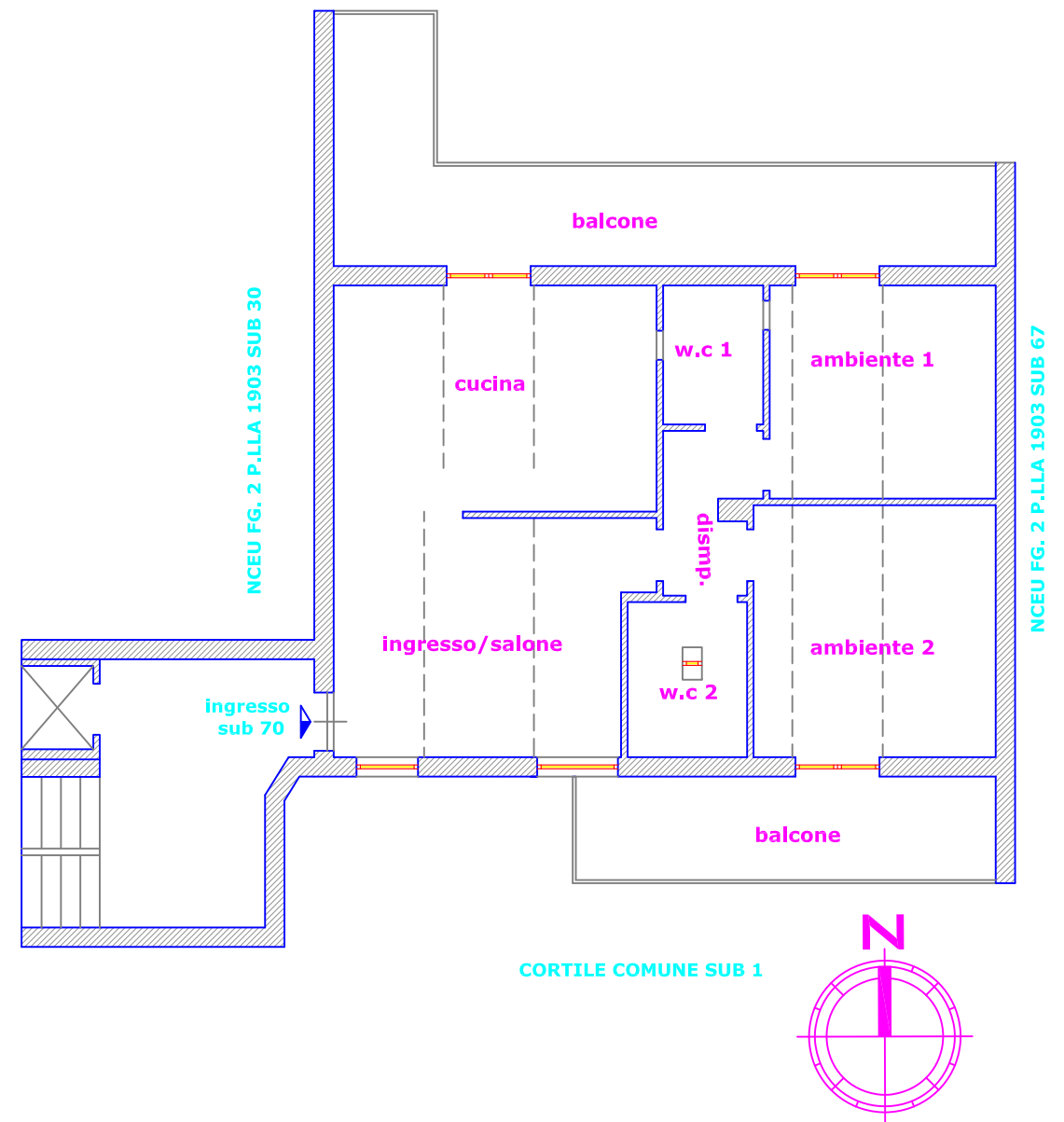

Vittorio Merito architetto
via Gennaro Serra, 75 - 80132 Napoli

TRIBUNALE DI NAPOLI NORD
sezione EE.II. -
Giudice dott.SSA Fabrizia FIORE
Procedura Esecutiva R.G.E.: 350/2021

Rilievo architettonico unità immobiliare

Via Nicola Frascogna 2 - Scala B - Piano 3
MUGNANO DI NAPOLI (NA)

pianta quote

Data
Giugno
2023

Fuori
Scala

Il Tecnico

ELABORATO

3

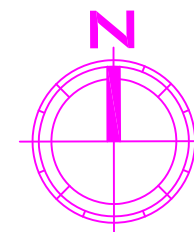
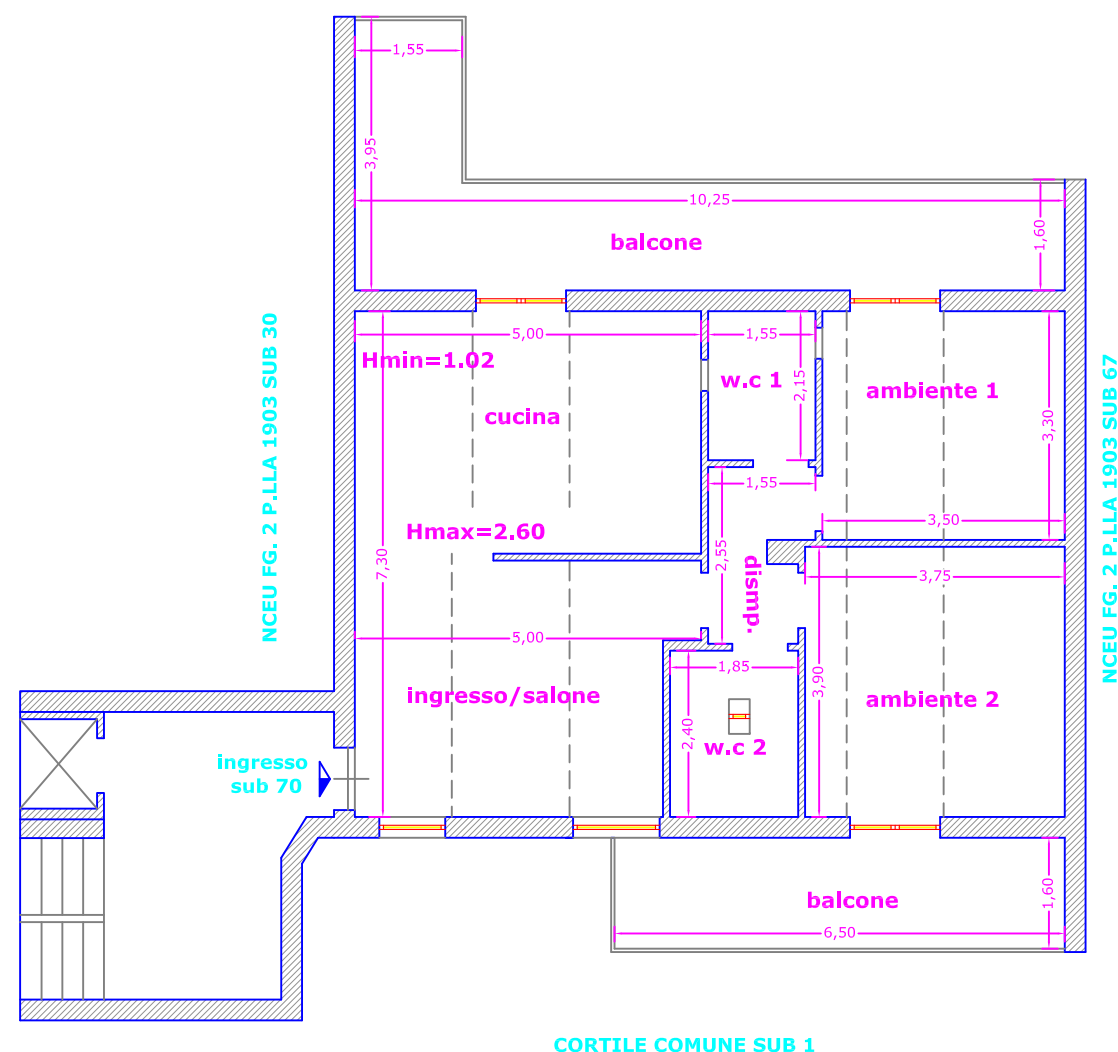

Vittorio Merito architetto
via Gennaro Serra, 75 - 80132 Napoli

TRIBUNALE DI NAPOLI NORD
sezione EE.II. -
Giudice dott.SSA Fabrizia FIORE
Procedura Esecutiva R.G.E.: 350/2021

Rilievo architettonico unità immobiliare

Via Nicola Frascogna 2 - Scala B - Piano 3
MUGNANO DI NAPOLI (NA)

Il Tecnico

pianta foto

Data
Giugno
2023

Fuori
Scala

ELABORATO

4

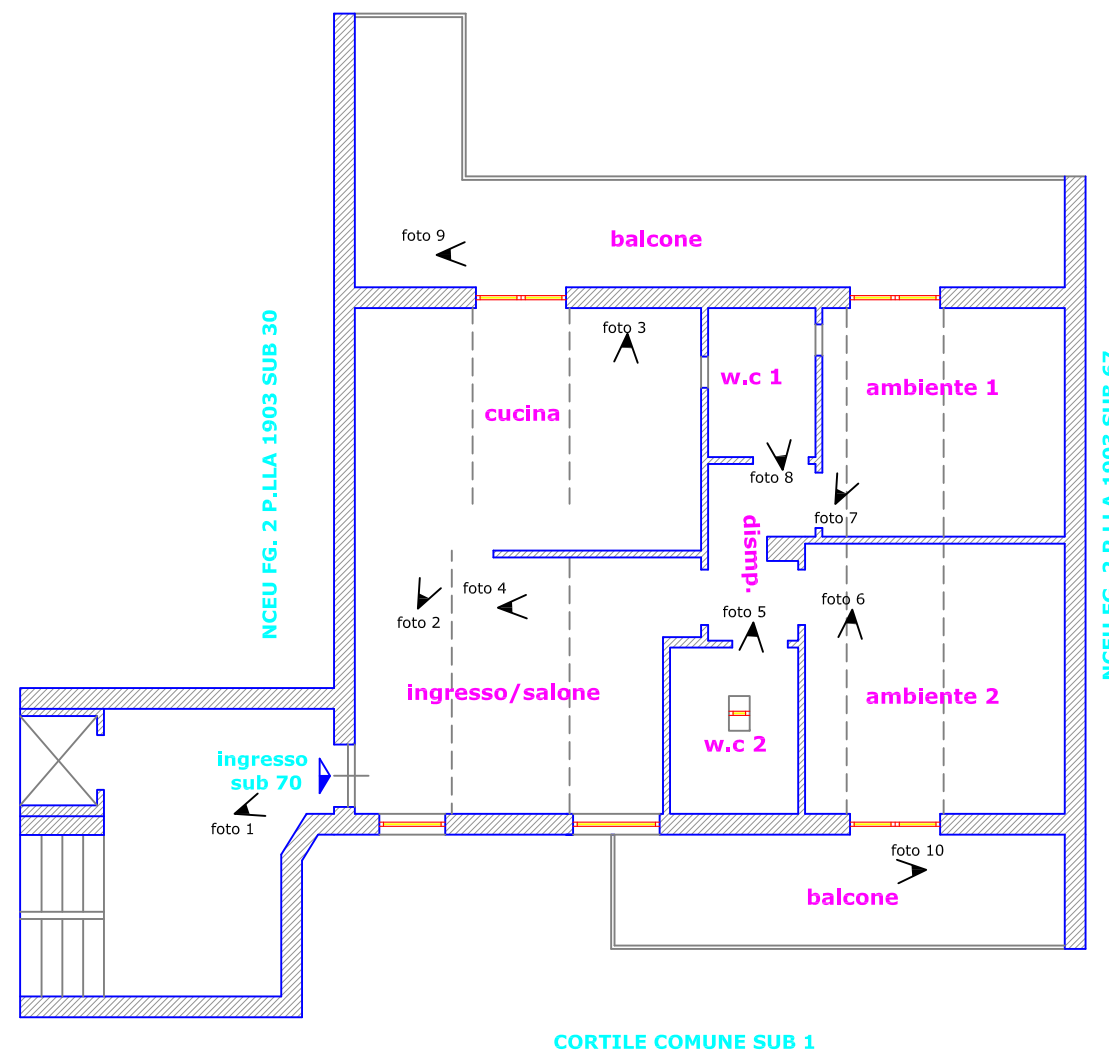

Vittorio Merito architetto
via Gennaro Serra, 75 - 80132 Napoli

TRIBUNALE DI NAPOLI NORD
sezione EE.II. -
Giudice dott.SSA Fabrizia FIORE
Procedura Esecutiva R.G.E.: 350/2021

Rilievo architettonico unità immobiliare

Via Nicola Frascogna 2 - Scala B - Piano 3
MUGNANO DI NAPOLI (NA)

Il Tecnico

sovrapposizione
pianta catastale - rilievo

Data
Giugno
2023

Fuori
Scala

ELABORATO

5

Data: 07/04/2023 - n. T145634 - Richiedente: MRTVTR73C30F839W

Agenzia delle Entrate
CATASTO FABBRICATI
Ufficio Provinciale di
Napoli

Dichiarazione protocollo n. NA0513128 del 12/11/2013

Planimetria di u.i.u. in Comune di Mugnano Di Napoli

Via Frascogna

civ.

Identificativi Catastali:

Sezione:

Foglio: 2

Particella: 1903

Subalterno: 70

Omissis

Scheda n. 1 Scala 1:100

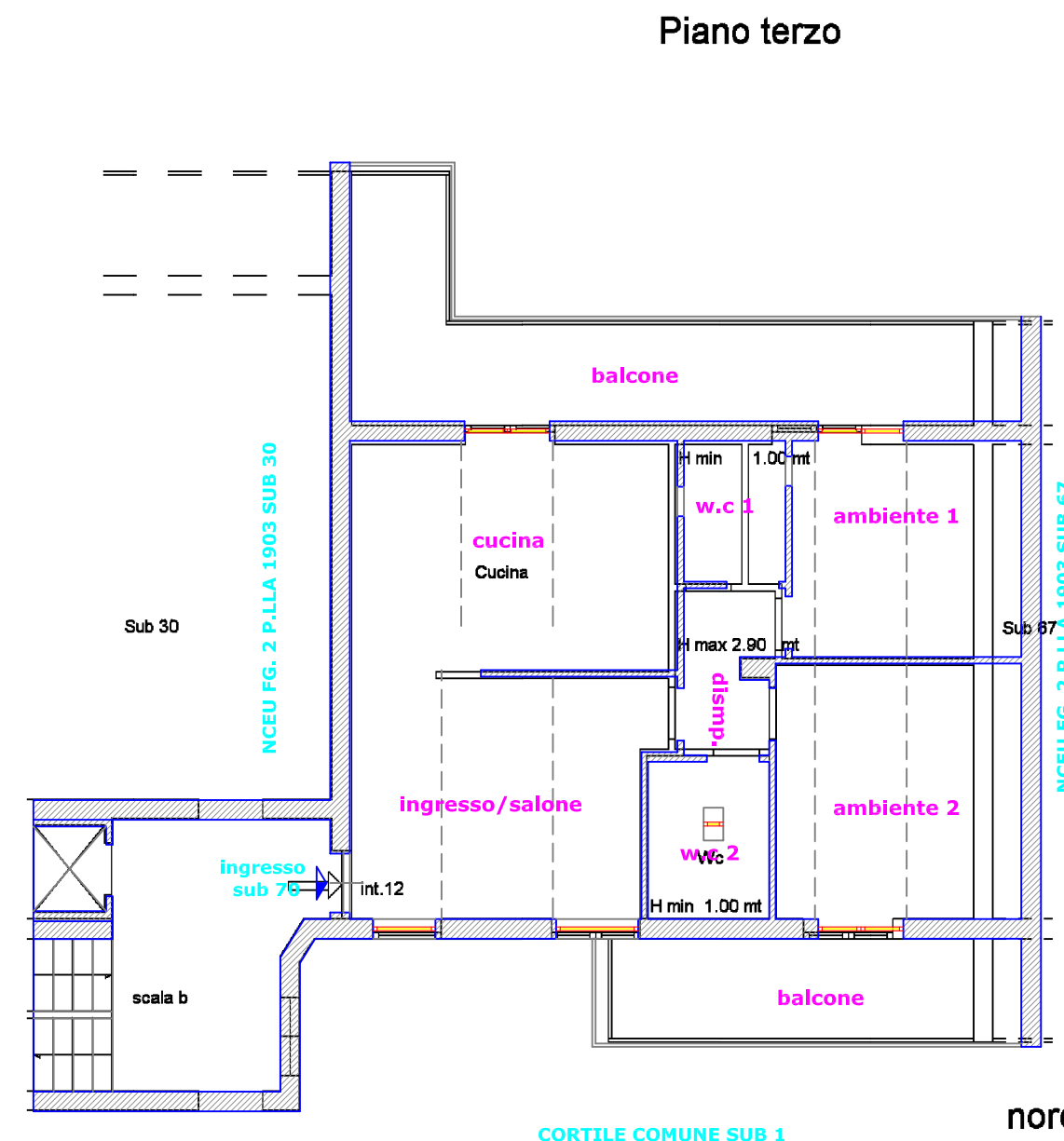

Ultima planimetria in atti

Data: 07/04/2023 - n. T145634 - Richiedente: MRTVTR73C30F839W

Totale schede: 1 - Formato di acquisizione: A4(210x297) - Formato stampa richiesto: A4(210x297)

Vittorio Merito architetto
via Gennaro Serra, 75 - 80132 Napoli

TRIBUNALE DI NAPOLI NORD
sezione EE.II. -
Giudice dott.SSA Fabrizia FIORE
Procedura Esecutiva R.G.E.: 350/2021

Rilievo architettonico unità immobiliare

Via Nicola Frascogna 2 - Scala B - Piano 3
MUGNANO DI NAPOLI (NA)

Il Tecnico

pianta individuazione
difformità catastali

Data
Giugno
2023

Fuori
Scala

ELABORATO

6

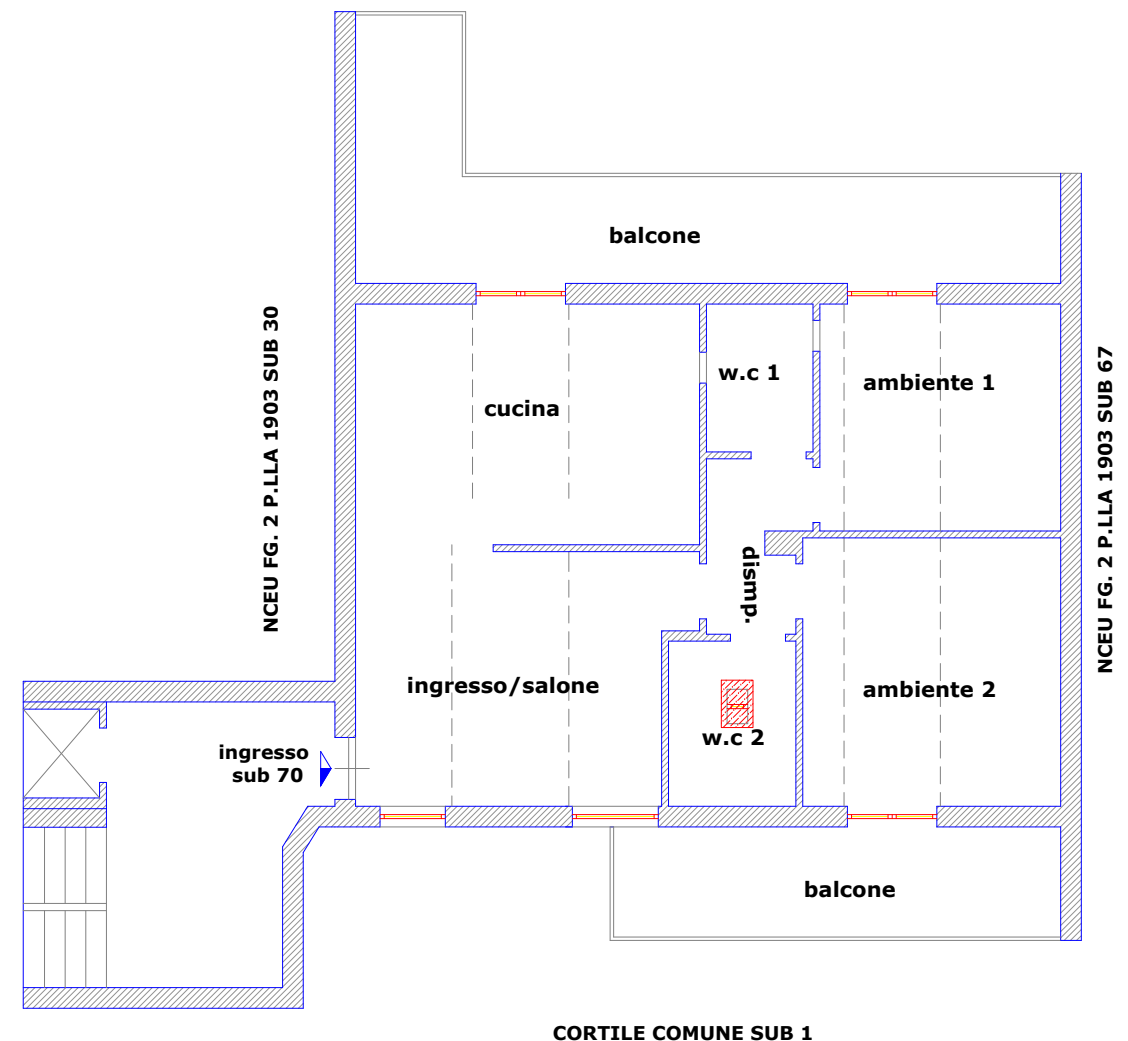

LEGENDA



difformità catastali riscontrate

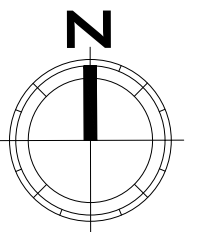

Vittorio Merito architetto
via Gennaro Serra, 75 - 80132 Napoli

TRIBUNALE DI NAPOLI NORD
sezione EE.II. -
Giudice dott.SSA Fabrizia FIORE
Procedura Esecutiva R.G.E.: 350/2021

Rilievo architettonico unità immobiliare

Via Nicola Frascogna 2 - Piano S1
MUGNANO DI NAPOLI (NA)

Il Tecnico

individuazione
ambienti

Data
Giugno
2023

Fuori
Scala

ELABORATO

2

AREA DI MANOVRA SUB 64

ingresso
sub 40

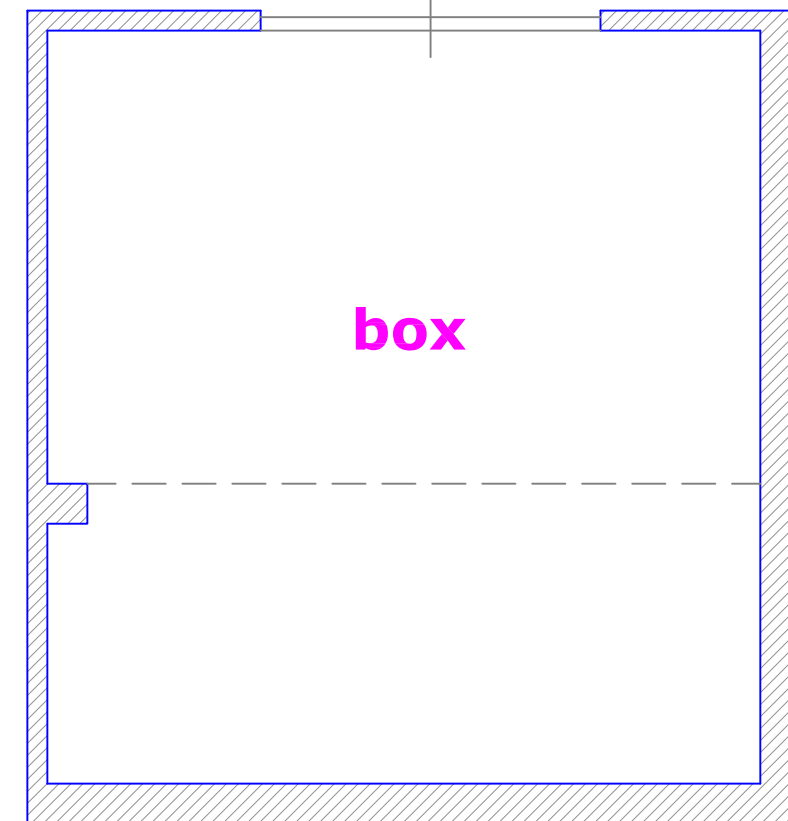

NCEU FG. 2 P.LLA 1903 SUB 39

RAMPA DI ACCESSO

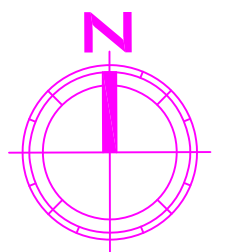

Vittorio Merito architetto
via Gennaro Serra, 75 - 80132 Napoli

TRIBUNALE DI NAPOLI NORD
sezione EE.II. -
Giudice dott.SSA Fabrizia FIORE
Procedura Esecutiva R.G.E.: 350/2021

Rilievo architettonico unità immobiliare

Via Nicola Frascogna 2 - Piano S1
MUGNANO DI NAPOLI (NA)

Il Tecnico

pianta quote

Data
Giugno
2023

Fuori
Scala

ELABORATO

3

AREA DI MANOVRA SUB 64

ingresso
sub 40

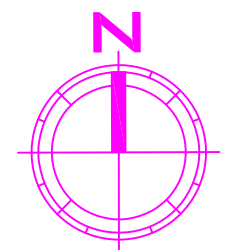
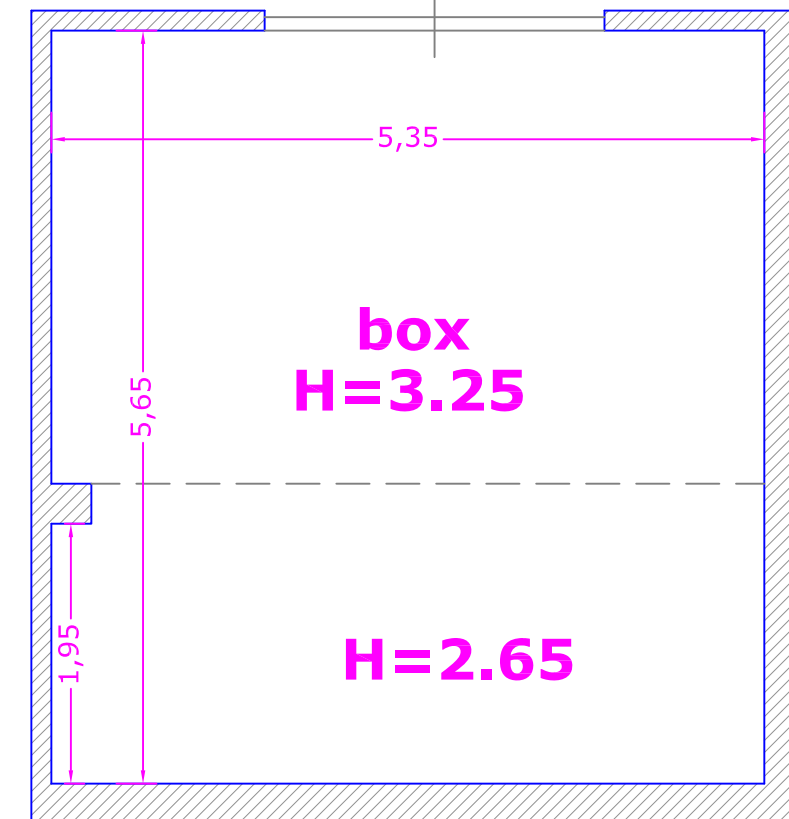

Vittorio Merito architetto
via Gennaro Serra, 75 - 80132 Napoli

TRIBUNALE DI NAPOLI NORD
sezione EE.II. -
Giudice dott.SSA Fabrizia FIORE
Procedura Esecutiva R.G.E.: 350/2021

Rilievo architettonico unità immobiliare

Via Nicola Frascogna 2 - Piano S1
MUGNANO DI NAPOLI (NA)

Il Tecnico

pianta foto

Data
Giugno
2023

Fuori
Scala

ELABORATO

4

AREA DI MANOVRA SUB 64

foto 1

ingresso
sub 40

foto 2

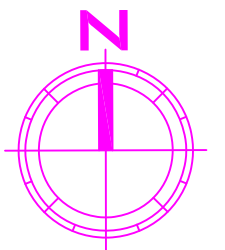
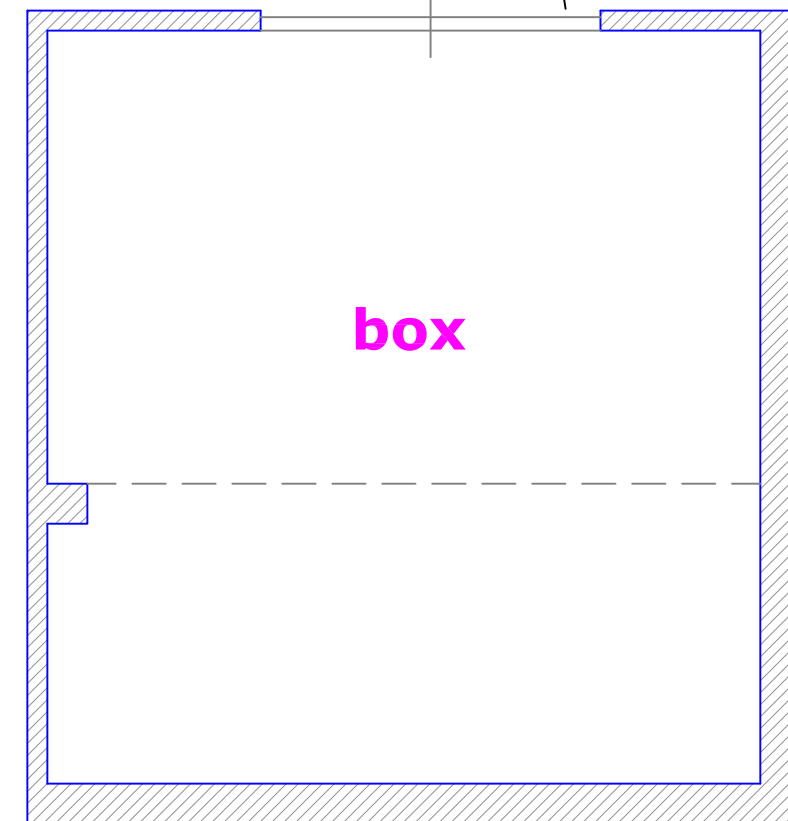

Vittorio Merito architetto
via Gennaro Serra, 75 - 80132 Napoli

TRIBUNALE DI NAPOLI NORD

sezione EE.II. -

Giudice dott.SSA Fabrizia FIORE

Procedura Esecutiva R.G.E.: 350/2021

Rilievo architettonico unità immobiliare

Via Nicola Frascogna 2 - Piano S1
MUGNANO DI NAPOLI (NA)

Il Tecnico

sovrapposizione
pianta catastale - rilievo

Data
Giugno
2023

Fuori
Scala

ELABORATO

5

Data: 07/04/2023 - n. T169122 - Richiedente: MRTVTR73C30F839W

Agenzia del Territorio
CATASTO FABBRICATI
Ufficio Provinciale di
Napoli

Dichiarazione protocollo n. NA0396153 del 16/07/2004

Planimetria di u.i.u. in Comune di Mugnano Di Napoli

Via Frascogna

civ.

Identificativi Catastali:

Sezione:

Foglio: 2

Particella: 1903

Subalterno: 40

Omissis

Scheda n. 1 Scala 1:100

Pianta Piano S/1

H: 260 cm

Corsia di manovra

AREA DI MANOVRA SUB 64

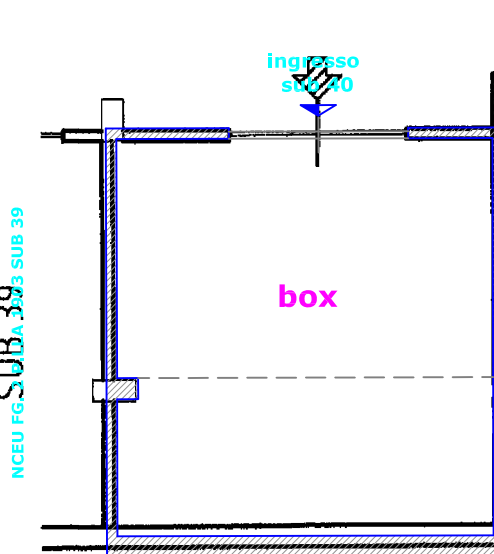

NCEU FG SUB 39

RAMPA DI ACCESSO

rampa per accesso al Piano S/1

TERRAPIENO

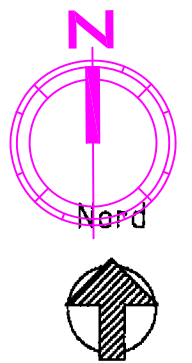

Ultima planimetria in atti

Data: 07/04/2023 - n. T169122 - Richiedente: MRTVTR73C30F839W

Totale schede: 1 - Formato di acquisizione: A4(210x297) - Formato stampa richiesto: A4(210x297)

Vittorio Merito architetto
via Gennaro Serra, 75 - 80132 Napoli

TRIBUNALE DI NAPOLI NORD
sezione EE.II. -
Giudice dott.SSA Fabrizia FIORE
Procedura Esecutiva R.G.E.: 350/2021

Rilievo architettonico unità immobiliare

Via Nicola Frascogna 2 - Piano S1
MUGNANO DI NAPOLI (NA)

Il Tecnico

individuazione
ambienti

Data
Giugno
2023

Fuori
Scala

ELABORATO

2

NCEU FG. 2 P.LLA 1903 SUB 41

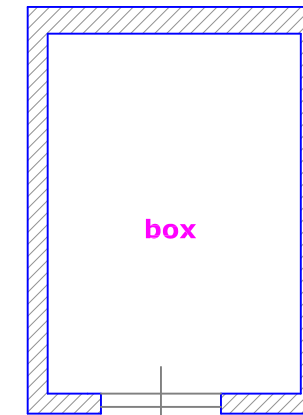

ingresso
sub 49

AREA DI MANOVRA SUB 64

NCEU FG. 2 P.LLA 1903 SUB 48

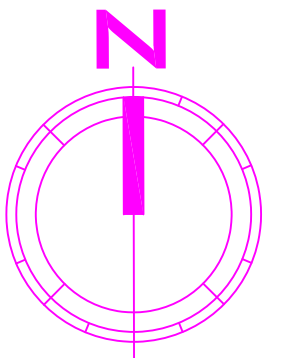

Vittorio Merito architetto
via Gennaro Serra, 75 - 80132 Napoli

TRIBUNALE DI NAPOLI NORD
sezione EE.II. -
Giudice dott.SSA Fabrizia FIORE
Procedura Esecutiva R.G.E.: 350/2021

Rilievo architettonico unità immobiliare

Via Nicola Frascogna 2 - Piano S1
MUGNANO DI NAPOLI (NA)

Il Tecnico

Data
Giugno
2023

Fuori
Scala

ELABORATO

3

NCEU FG. 2 P.LLA 1903 SUB 41

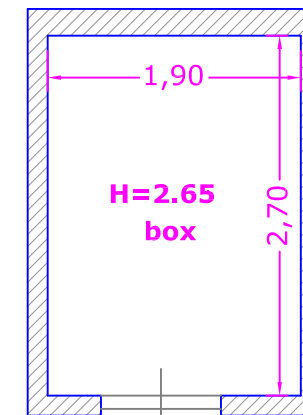

ingresso
sub 49

AREA DI MANOVRA SUB 64

NCEU FG. 2 P.LLA 1903 SUB 48

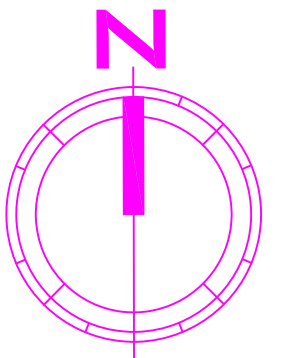

Vittorio Merito architetto
via Gennaro Serra, 75 - 80132 Napoli

TRIBUNALE DI NAPOLI NORD
sezione EE.II. -
Giudice dott.SSA Fabrizia FIORE
Procedura Esecutiva R.G.E.: 350/2021

Rilievo architettonico unità immobiliare

Via Nicola Frascogna 2 - Piano S1
MUGNANO DI NAPOLI (NA)

Il Tecnico

Data
Giugno
2023

Fuori
Scala

ELABORATO

4

NCEU FG. 2 P.LLA 1903 SUB 41



foto 1
ingresso
sub 49

NCEU FG. 2 P.LLA 1903 SUB 48

AREA DI MANOVRA SUB 64

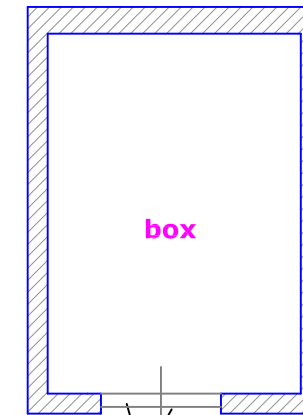
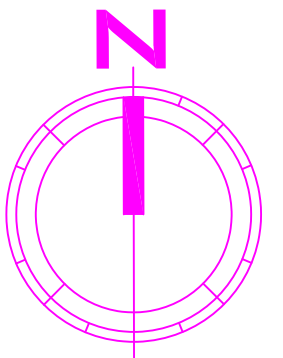

Vittorio Merito architetto
via Gennaro Serra, 75 - 80132 Napoli

TRIBUNALE DI NAPOLI NORD
sezione EE.II. -
Giudice dott.SSA Fabrizia FIORE
Procedura Esecutiva R.G.E.: 350/2021

Rilievo architettonico unità immobiliare

Via Nicola Frascogna 2 - Piano S1
MUGNANO DI NAPOLI (NA)

Il Tecnico

sovrapposizione
pianta catastale - rilievo

Data
Giugno
2023

Fuori
Scala

ELABORATO

5

Data: 07/04/2023 - n. T145630 - Richiedente: MRTVTR73C30F839W

Agenzia del Territorio
CATASTO FABBRICATI
Ufficio Provinciale di
Napoli

Dichiarazione protocollo n. NA0396153 del 16/07/2004

Planimetria di u.i.u. in Comune di Mugnano Di Napoli

Via Frascogna

civ.

Identificativi Catastali:

Sezione:

Foglio: 2

Particella: 1903

Subalterno: 49

Omissis

Scheda n. 1 Scala 1:100

Pianta Piano S/1
H: 260 cm

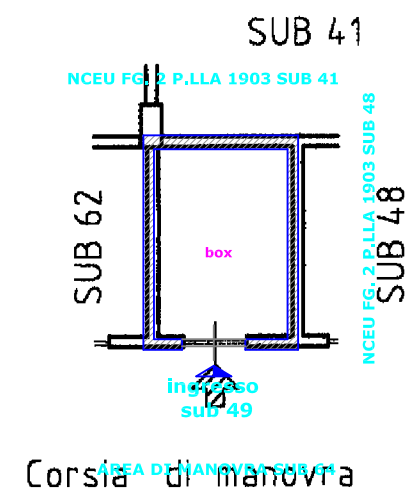

Ultima planimetria in atti

Data: 07/04/2023 - n. T145630 - Richiedente: MRTVTR73C30F839W

Totale schede: 1 - Formato di acquisizione: A4(210x297) - Formato stampa richiesto: A4(210x297)