

**Documentazione fotografica –**

*Sottotetto sub 68*



Foto inquadramento



Foto 1



Foto 2



Foto 3

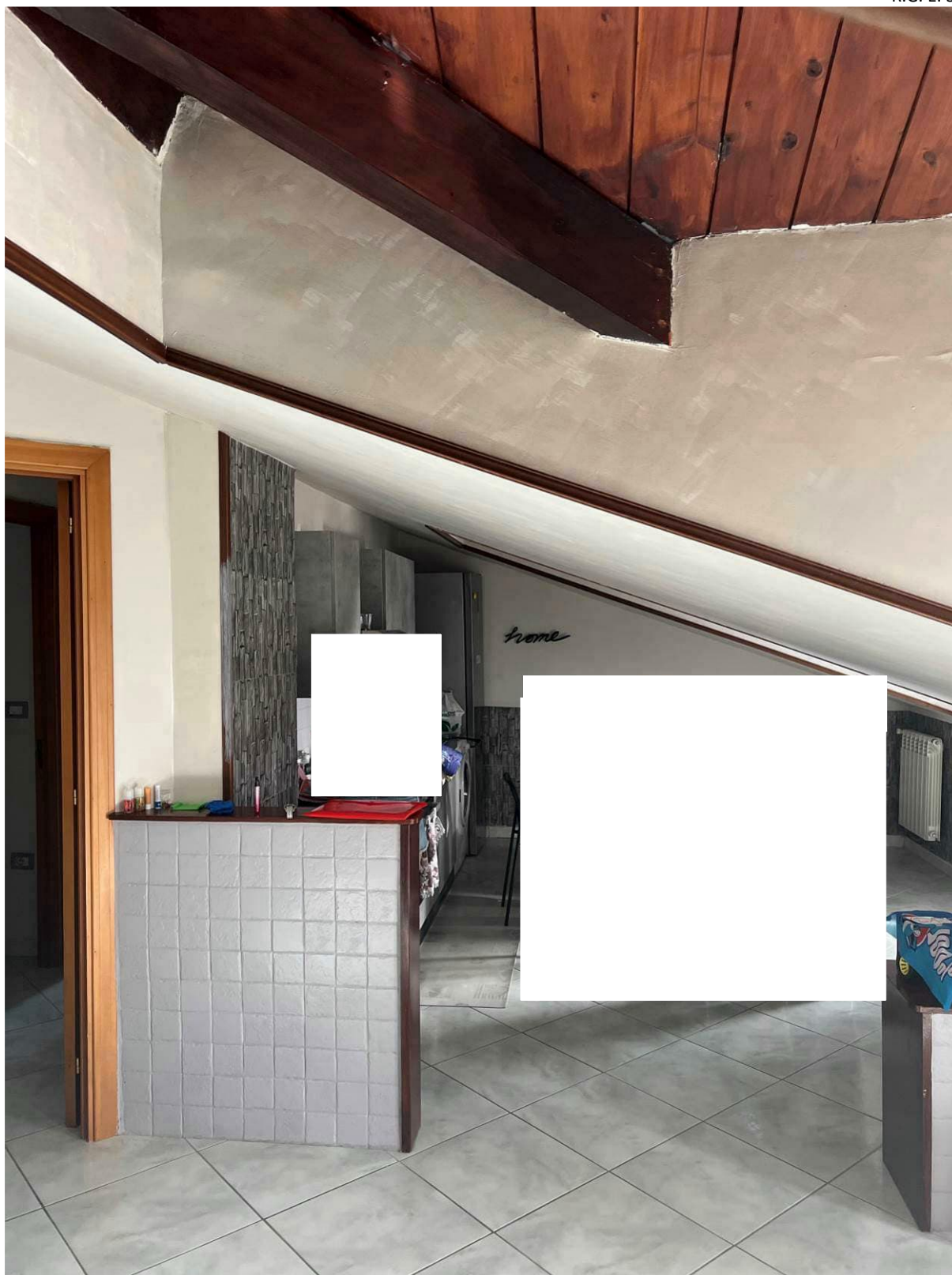

Foto 4



Foto 5



Foto 6



Foto 7

*Deposito sub 65*



Foto 1

*Cantinola sub 62*



Foto 1

**Vittorio Merito architetto**  
via Gennaro Serra, 75 - 80132 Napoli

**TRIBUNALE DI NAPOLI NORD**  
sezione EE.II. -  
Giudice dott.SSA Fabrizia FIORE  
Procedura Esecutiva R.G.E.: 350/2021

**Rilievo architettonico unità immobiliare**

**Via Nicola Frascogna 2 - Scala A - Piano 4**  
**MUGNANO DI NAPOLI (NA)**

inquadramento

**Data**  
**Giugno**  
**2023**

Fuori  
Scala

**Il Tecnico**

ELABORATO

**1**

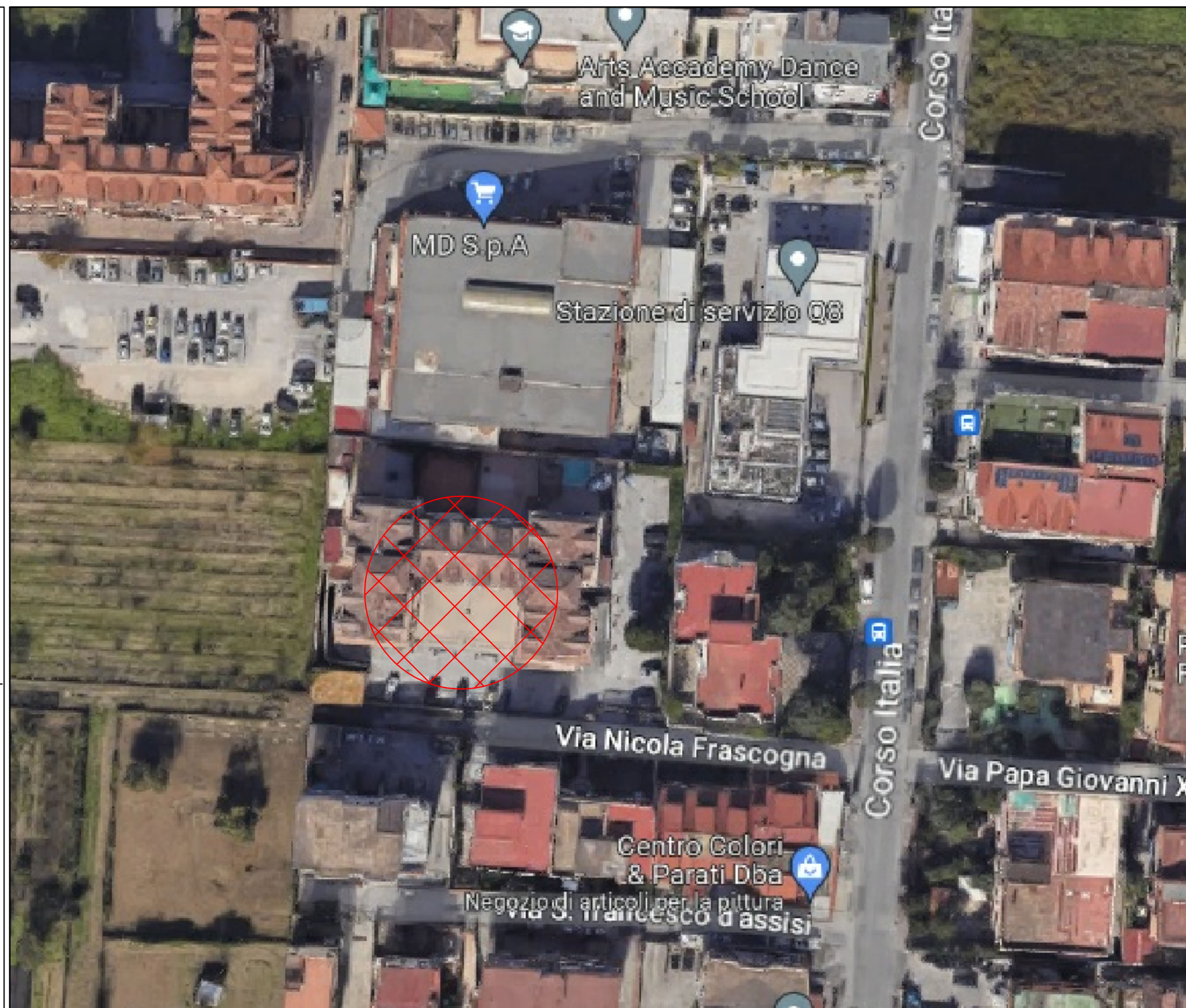

**Vittorio Merito architetto**  
via Gennaro Serra, 75 - 80132 Napoli

**TRIBUNALE DI NAPOLI NORD**  
sezione EE.II. -  
Giudice dott.SSA Fabrizia FIORE  
Procedura Esecutiva R.G.E.: 350/2021

**Rilievo architettonico unità immobiliare**

Via Nicola Frascogna 2 - Scala A - Piano 4  
MUGNANO DI NAPOLI (NA)

**Il Tecnico**

individuazione  
ambienti

**Data**  
**Giugno**  
**2023**

Fuori  
Scala

ELABORATO

2

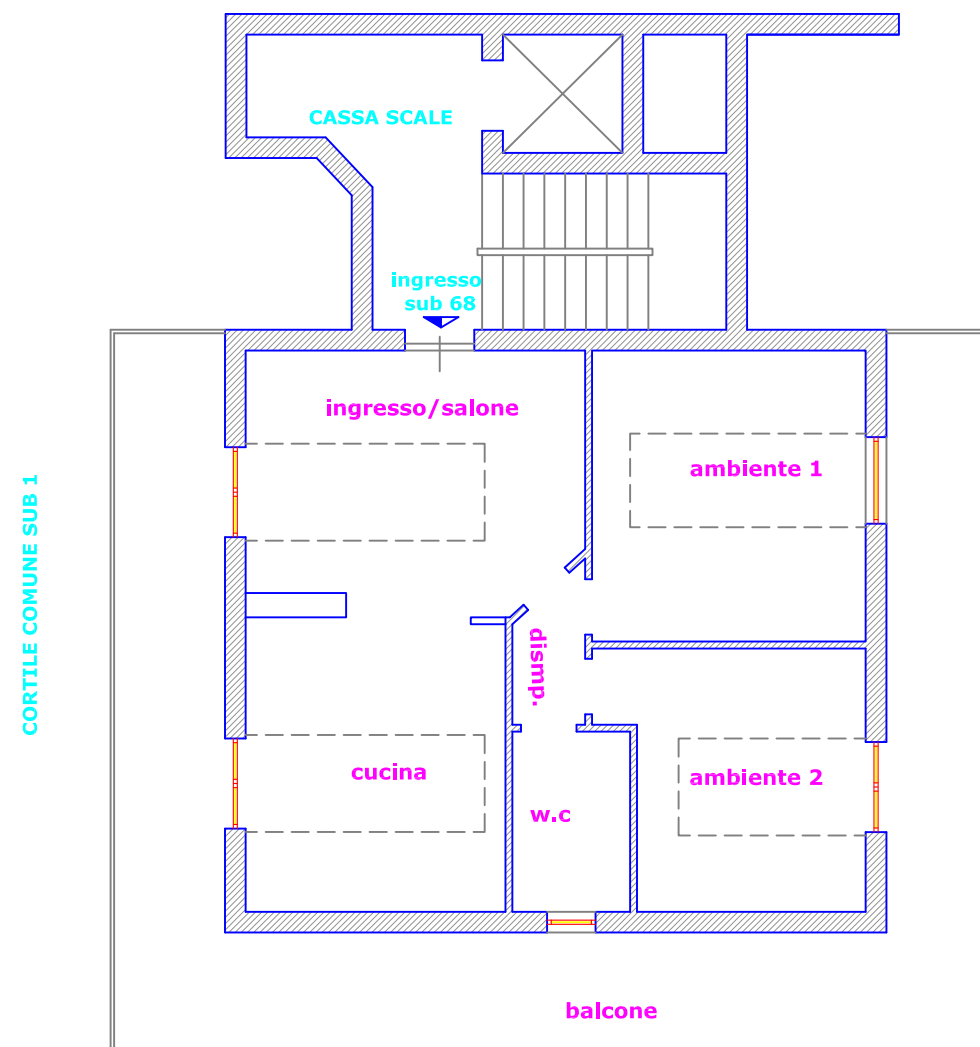

CORTILE COMUNE SUB 1

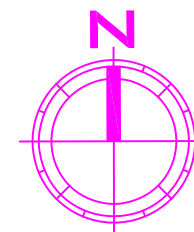

**Vittorio Merito architetto**  
via Gennaro Serra, 75 - 80132 Napoli

**TRIBUNALE DI NAPOLI NORD**  
sezione EE.II. -  
Giudice dott.SSA Fabrizia FIORE  
Procedura Esecutiva R.G.E.: 350/2021

**Rilievo architettonico unità immobiliare**

Via Nicola Frascogna 2 - Scala A - Piano 4  
MUGNANO DI NAPOLI (NA)

**Il Tecnico**

pianta quote

**Data**  
**Giugno**  
**2023**

Fuori  
Scala

ELABORATO

**3**

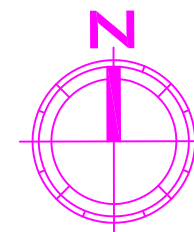
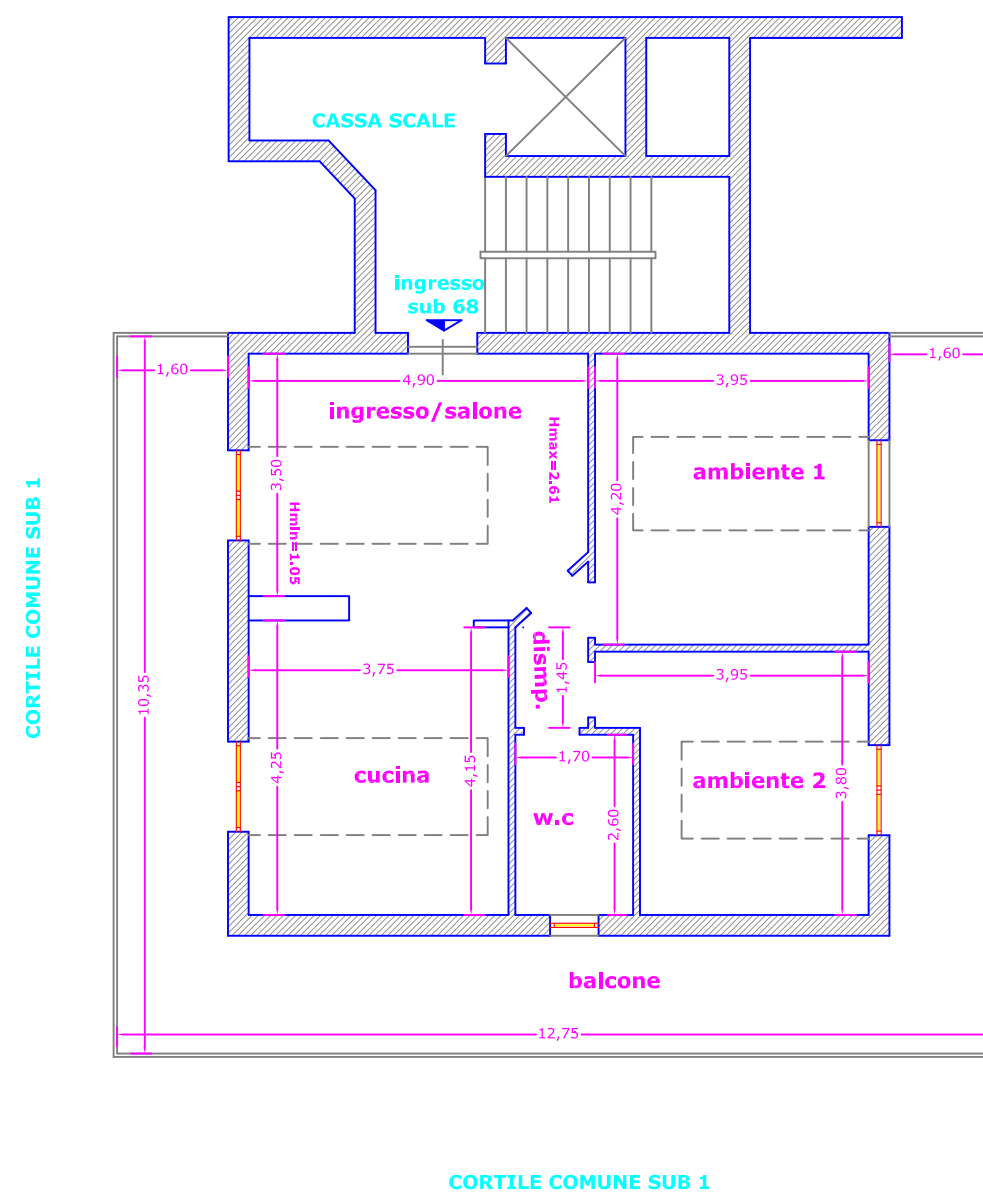

**Vittorio Merito architetto**  
via Gennaro Serra, 75 - 80132 Napoli

**TRIBUNALE DI NAPOLI NORD**  
sezione EE.II. -  
Giudice dott.SSA Fabrizia FIORE  
Procedura Esecutiva R.G.E.: 350/2021

**Rilievo architettonico unità immobiliare**

Via Nicola Frascogna 2 - Scala A - Piano 4  
MUGNANO DI NAPOLI (NA)

**Il Tecnico**

**Data**  
**Giugno**  
**2023**

Fuori  
Scala

ELABORATO

**4**

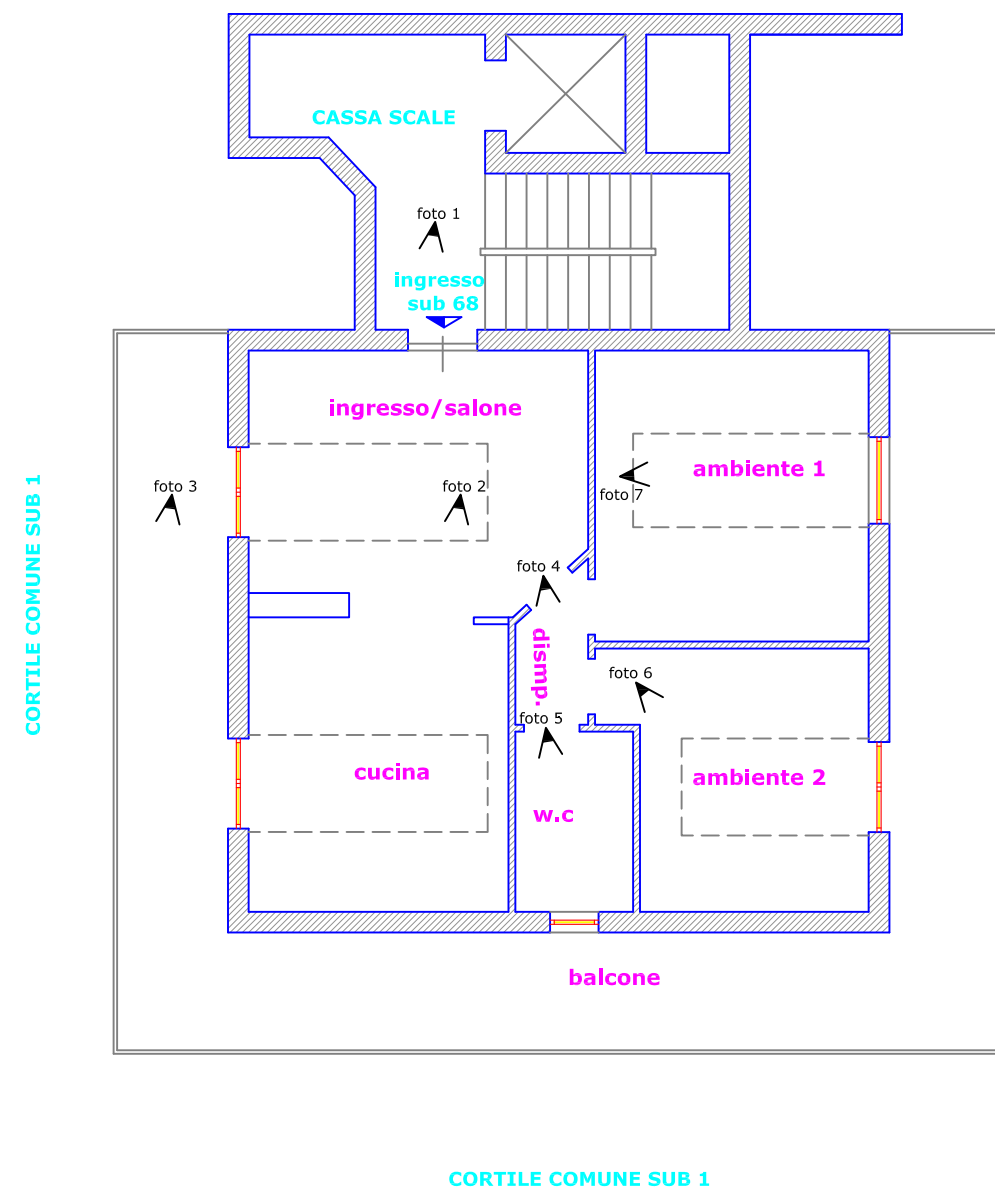

**Vittorio Merito architetto**  
via Gennaro Serra, 75 - 80132 Napoli

# TRIBUNALE DI NAPOLI NORD

sezione EE.II. -

Giudice dott.SSA Fabrizia FIORE

Procedura Esecutiva R.G.E.: 350/2021

**Rilievo architettonico unità immobiliare**

Via Nicola Frascogna 2 - Scala A - Piano 4  
MUGNANO DI NAPOLI (NA)

**Il Tecnico**

sovrapposizione  
pianta catastale - rilievo

**Data**  
**Giugno**  
**2023**

Fuori  
Scala

ELABORATO

**5**

Data: 07/04/2023 - n. T145633 - Richiedente: MRTVTR73C30F839W

**Agenzia del Territorio**  
**CATASTO FABBRICATI**  
Ufficio Provinciale di  
Napoli

NA0468905 del 18/10/2013  
Dichiarazione protocollo n. del  
Planimetria di u.i.u. in Comune di Mugnano Di Napoli  
Via Frascogna civ.  
\*Scala originale non disponibile.\*  
Identificativi Catastali: Omissis  
Sezione:  
Foglio: 2  
Particella 1903  
Subalterno

Scheda n. 1 Scala A: 200

Pianta Piano QUARTO

**PLANIMETRIA NON ACCETTABILE PERCHE:**

- Non rispondente allo stato di fatto
- Da suddividere in U.I.U.
- In corso di costruzione o definizione
- Disegno imperfetto o con abrasione
- Carta non ammessa
- Confinazione di posizione incompleta

SUB 19  
SEGRATO FATTORE SCALA Il Tecnico Esistente

Cortile comune  
CORTILE COMUNE

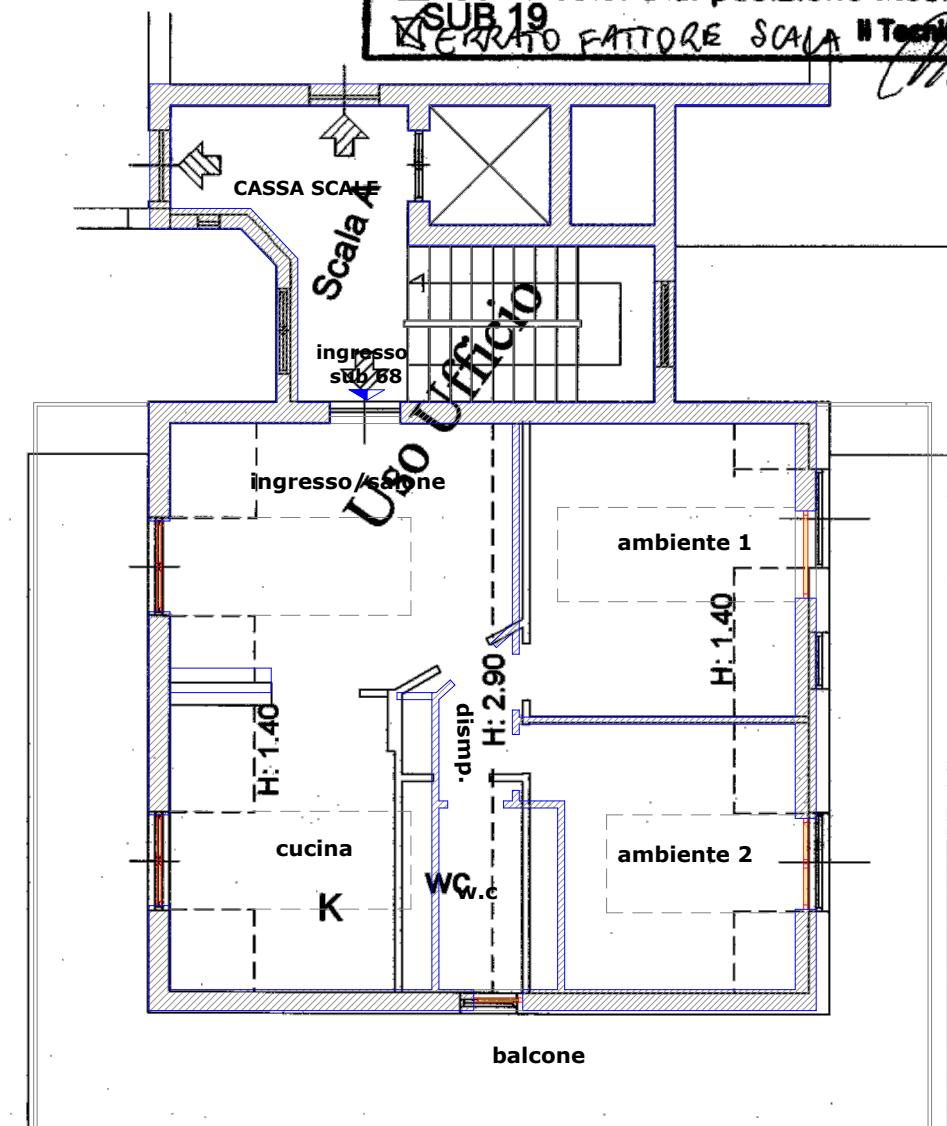

**Cortile comune**  
CORTILE COMUNE SUB 1

Ultima planimetria in atti

Data: 07/04/2023 - n. T145633 - Richiedente: MRTVTR73C30F839W

Totale schede: 1 - Formato di acquisizione: A4(210x297) - Formato stampa richiesto: A4(210x297)

**Vittorio Merito architetto**  
via Gennaro Serra, 75 - 80132 Napoli

**TRIBUNALE DI NAPOLI NORD**  
sezione EE.II. -  
Giudice dott.SSA Fabrizia FIORE  
Procedura Esecutiva R.G.E.: 350/2021

**Rilievo architettonico unità immobiliare**

Via Nicola Frascogna 2 - Scala A - Piano 4  
MUGNANO DI NAPOLI (NA)

**Il Tecnico**

pianta individuazione  
difformità catastali

**Data**  
**Giugno**  
**2023**

Fuori  
Scala

ELABORATO

6

CORTILE COMUNE SUB 1

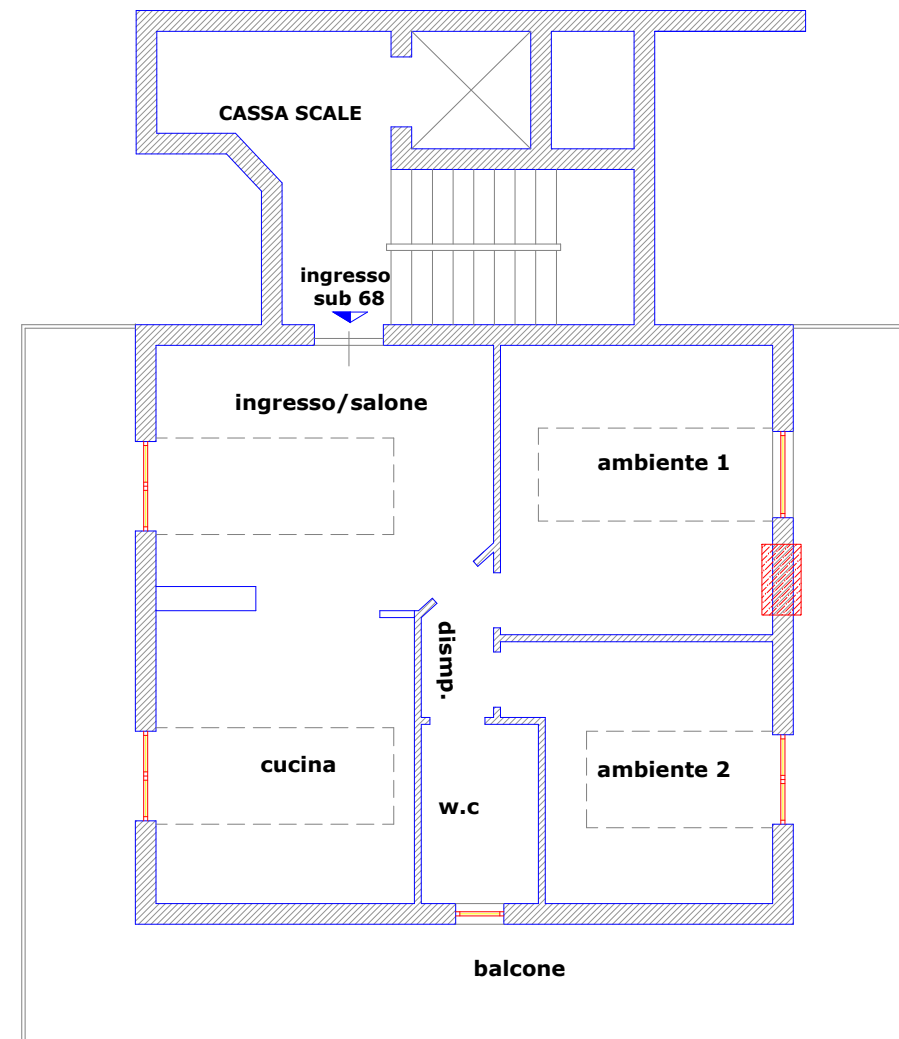

CORTILE COMUNE SUB 1

**LEGENDA**



difformità catastali riscontrate

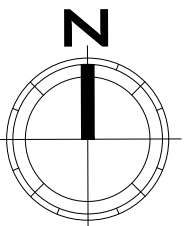

**Vittorio Merito architetto**  
via Gennaro Serra, 75 - 80132 Napoli

**TRIBUNALE DI NAPOLI NORD**  
sezione EE.II. -  
Giudice dott.SSA Fabrizia FIORE  
**Procedura Esecutiva R.G.E.: 350/2021**

**Rilievo architettonico unità immobiliare**

**Via Nicola Frascogna 2 - Piano S1**  
**MUGNANO DI NAPOLI (NA)**

**Il Tecnico**

individuazione  
ambienti

**Data**  
**Giugno**  
**2023**

Fuori  
Scala

ELABORATO

**2**

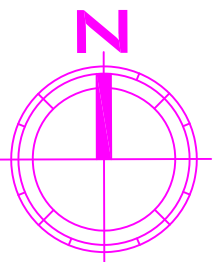
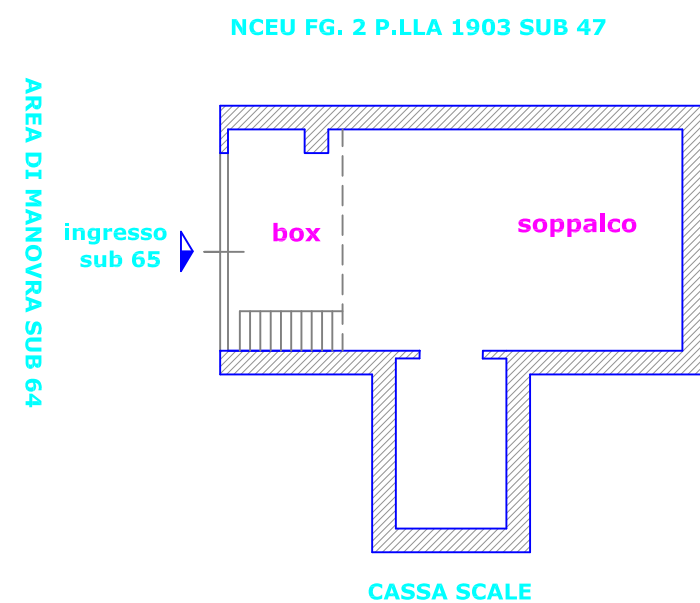

**Vittorio Merito architetto**  
via Gennaro Serra, 75 - 80132 Napoli

**TRIBUNALE DI NAPOLI NORD**  
**sezione EE.II. -**  
**Giudice dott.SSA Fabrizia FIORE**  
**Procedura Esecutiva R.G.E.: 350/2021**

**Rilievo architettonico unità immobiliare**

**Via Nicola Frascogna 2 - Piano S1**  
**MUGNANO DI NAPOLI (NA)**

**Il Tecnico**

pianta quote

**Data**  
**Giugno**  
**2023**

Fuori  
Scala

ELABORATO

**3**

NCEU FG. 2 P.LLA 1903 SUB 47

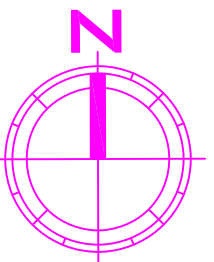
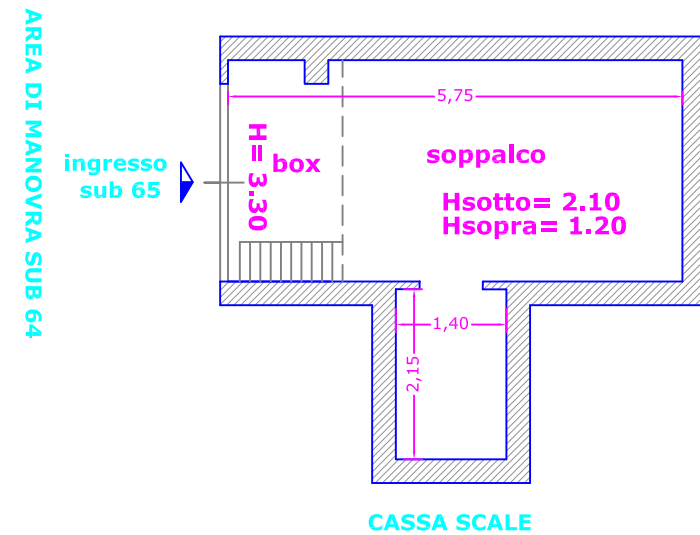

**Vittorio Merito architetto**  
via Gennaro Serra, 75 - 80132 Napoli

**TRIBUNALE DI NAPOLI NORD**  
**sezione EE.II. -**  
**Giudice dott.SSA Fabrizia FIORE**  
**Procedura Esecutiva R.G.E.: 350/2021**

**Rilievo architettonico unità immobiliare**

**Via Nicola Frascogna 2 - Piano S1**  
**MUGNANO DI NAPOLI (NA)**

**Il Tecnico**

pianta foto

**Data**  
**Giugno**  
**2023**

Fuori  
Scala

ELABORATO

**4**

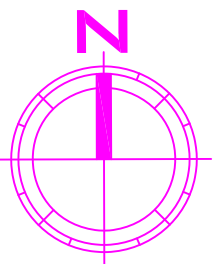
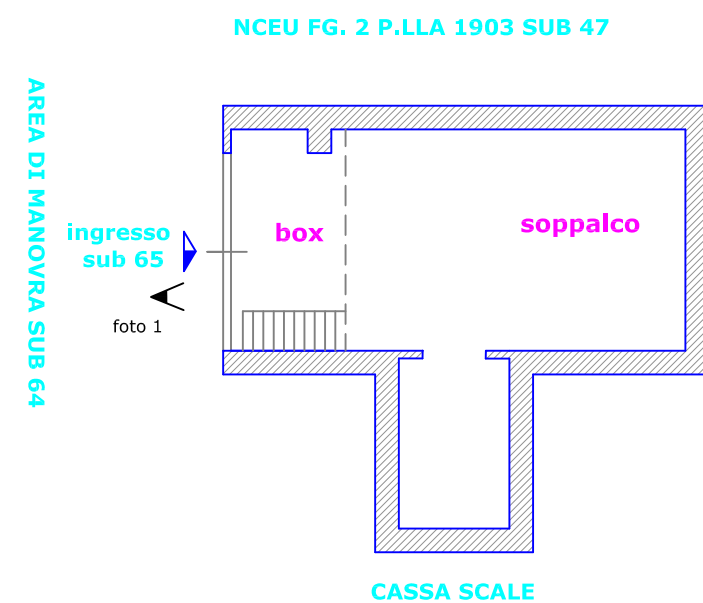

**Vittorio Merito architetto**  
via Gennaro Serra, 75 - 80132 Napoli

**TRIBUNALE DI NAPOLI NORD**  
sezione EE.II. -  
Giudice dott.SSA Fabrizia FIORE  
Procedura Esecutiva R.G.E.: 350/2021

**Rilievo architettonico unità immobiliare**

**Via Nicola Frascogna 2 - Piano S1**  
**MUGNANO DI NAPOLI (NA)**

**Il Tecnico**

sovrapposizione  
pianta catastale - rilievo

**Data**  
**Giugno**  
**2023**

**Fuori**  
**Scala**

**ELABORATO**

**5**

Data: 07/04/2023 - n. T145631 - Richiedente: MRTVTR73C30F839W

**Agenzia del Territorio**  
**CATASTO FABBRICATI**  
**Ufficio Provinciale di**  
**Napoli**

Dichiarazione protocollo n. NA0801432 del 06/12/2004

Planimetria di u.i.u. in Comune di Mugnano Di Napoli

Via Ss

civ.

Identificativi Catastali:

Sezione:

Foglio: 2

Particella: 1903

Subalterno: 65

Omissis

Scheda n. 1      Scala 1:100

Pianta Piano S/1

H: 320 cm

Area di manovra comune

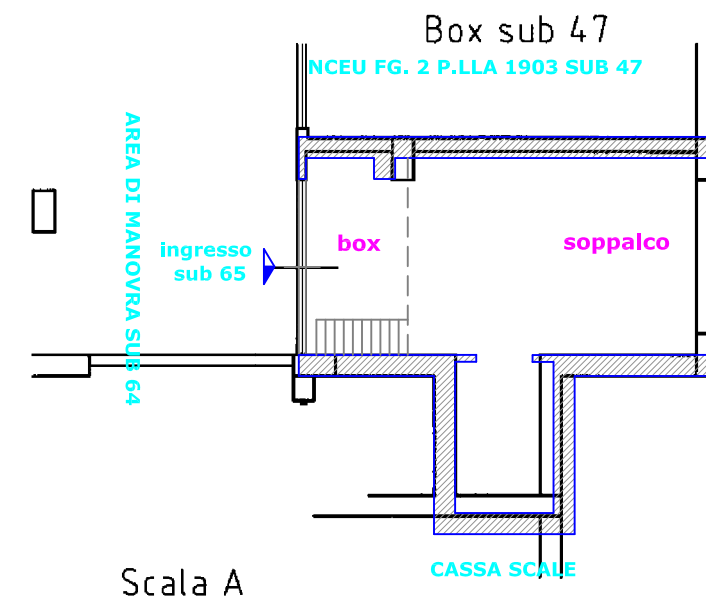

Cortile comune

Ultima planimetria in atti

Data: 07/04/2023 - n. T145631 - Richiedente: MRTVTR73C30F839W

Totale schede: 1 - Formato di acquisizione: A4(210x297) - Formato stampa richiesto: A4(210x297)

**Vittorio Merito architetto**  
via Gennaro Serra, 75 - 80132 Napoli

**TRIBUNALE DI NAPOLI NORD**  
sezione EE.II. -  
Giudice dott.SSA Fabrizia FIORE  
Procedura Esecutiva R.G.E.: 350/2021

**Rilievo architettonico unità immobiliare**

Via Nicola Frascogna 2 - Piano S1  
MUGNANO DI NAPOLI (NA)

**Il Tecnico**

pianta individuazione  
difformità catastali

**Data**  
**Giugno**  
**2023**

Fuori  
Scala

ELABORATO

6

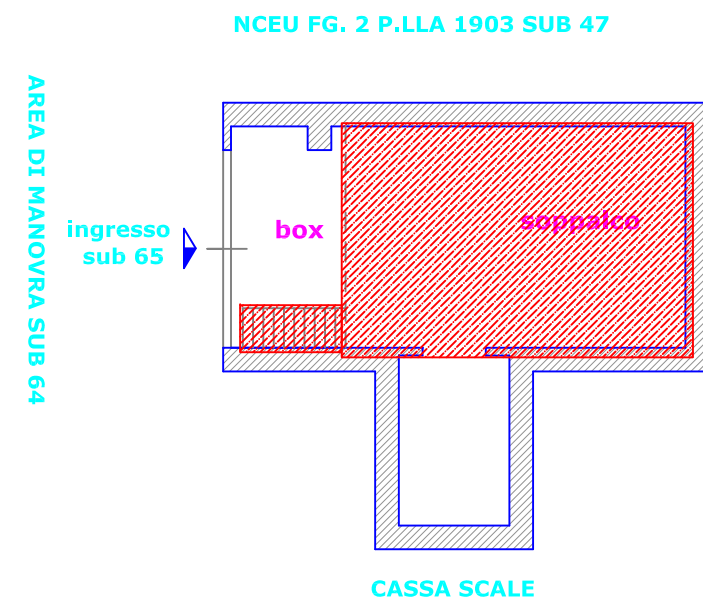

**LEGENDA**



difformità catastali riscontrate

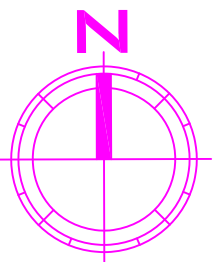

**Vittorio Merito architetto**  
via Gennaro Serra, 75 - 80132 Napoli

**TRIBUNALE DI NAPOLI NORD**  
sezione EE.II. -  
Giudice dott.SSA Fabrizia FIORE  
Procedura Esecutiva R.G.E.: 350/2021

**Rilievo architettonico unità immobiliare**

**Via Nicola Frascogna 2 - Piano S1**  
**MUGNANO DI NAPOLI (NA)**

**Il Tecnico**

individuazione  
ambienti

**Data**  
**Giugno**  
**2023**

Fuori  
Scala

ELABORATO

**2**

NCEU FG. 2 P.LLA 1903 SUB 63

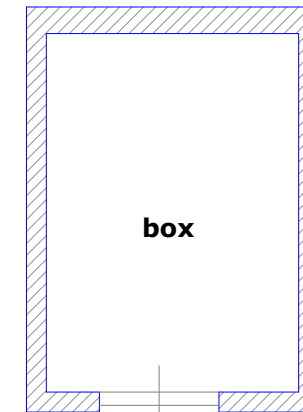

ingresso  
sub 62

NCEU FG. 2 P.LLA 1903 SUB 49

AREA DI MANOVRA SUB 64

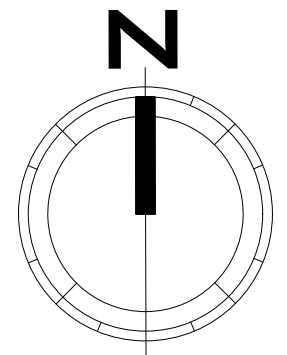

**Vittorio Merito architetto**  
via Gennaro Serra, 75 - 80132 Napoli

**TRIBUNALE DI NAPOLI NORD**  
sezione EE.II. -  
Giudice dott.SSA Fabrizia FIORE  
Procedura Esecutiva R.G.E.: 350/2021

**Rilievo architettonico unità immobiliare**

**Via Nicola Frascogna 2 - Piano S1**  
**MUGNANO DI NAPOLI (NA)**

**Il Tecnico**

pianta quote

**Data**  
**Giugno**  
**2023**

Fuori  
Scala

ELABORATO

**3**

NCEU FG. 2 P.LLA 1903 SUB 63

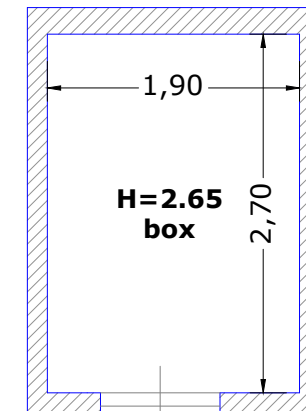

**ingresso**  
**sub 62**

**AREA DI MANOVRA SUB 64**

NCEU FG. 2 P.LLA 1903 SUB 49

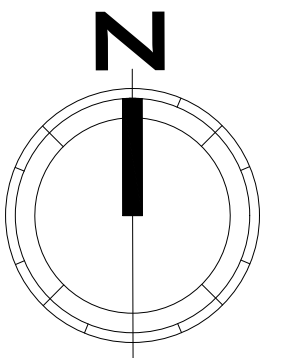

**Vittorio Merito architetto**  
via Gennaro Serra, 75 - 80132 Napoli

**TRIBUNALE DI NAPOLI NORD**  
sezione EE.II. -  
Giudice dott.SSA Fabrizia FIORE  
**Procedura Esecutiva R.G.E.: 350/2021**

**Rilievo architettonico unità immobiliare**

**Via Nicola Frascogna 2 - Piano S1**  
**MUGNANO DI NAPOLI (NA)**

**Il Tecnico**

**Data**  
**Giugno**  
**2023**

Fuori  
Scala

ELABORATO

**4**

NCEU FG. 2 P.LLA 1903 SUB 63



foto 1  
**ingresso**  
**sub 62**

NCEU FG. 2 P.LLA 1903 SUB 49

**AREA DI MANOVRA SUB 64**

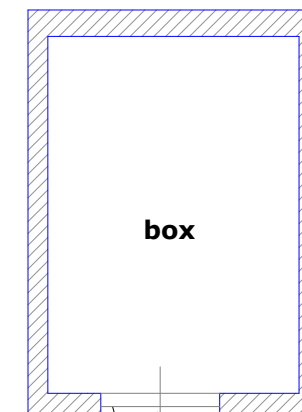
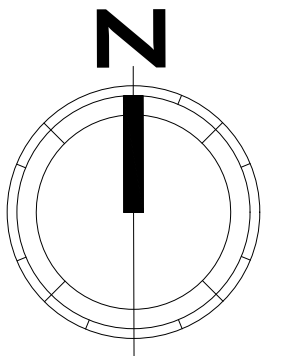

**Vittorio Merito architetto**  
via Gennaro Serra, 75 - 80132 Napoli

**TRIBUNALE DI NAPOLI NORD**  
sezione EE.II. -  
Giudice dott.SSA Fabrizia FIORE  
Procedura Esecutiva R.G.E.: 350/2021

**Rilievo architettonico unità immobiliare**

**Via Nicola Frascogna 2 - Piano S1**  
**MUGNANO DI NAPOLI (NA)**

**Il Tecnico**

sovrapposizione  
pianta catastale - rilievo

**Data**  
**Giugno**  
**2023**

**Fuori**  
**Scala**

**ELABORATO**

**5**

Data: 07/04/2023 - n. T169123 - Richiedente: MRTVTR73C30F839W

**Agenzia del Territorio**  
**CATASTO FABBRICATI**  
**Ufficio Provinciale di**  
**Napoli**

Dichiarazione protocollo n. NA0396153 del 16/07/2004

Planimetria di u.i.u. in Comune di Mugnano Di Napoli

Via Frascogna

civ.

Identificativi Catastali:

Omissis

Sezione:

Foglio: 2

Particella: 1903

Subalterno: 62

Scheda n. 1      Scala 1:100

Pianta Piano S/1  
H: 320 cm

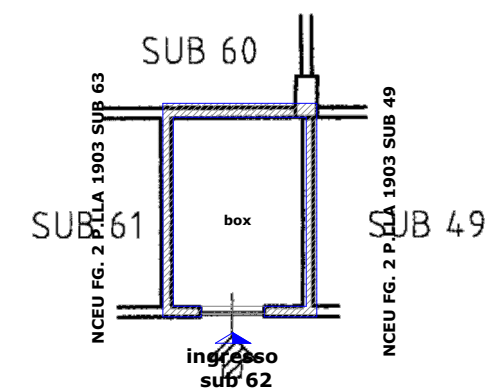

AREA DI MANOVRA SUB 64

Corsia di manovra

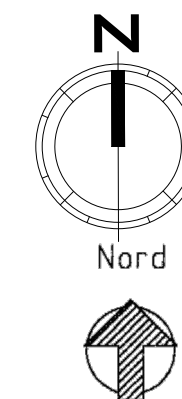

Ultima planimetria in atti

Data: 07/04/2023 - n. T169123 - Richiedente: MRTVTR73C30F839W

Totale schede: 1 - Formato di acquisizione: A4(210x297) - Formato stampa richiesto: A4(210x297)