



TRIBUNALE DI VERONA
SEZIONE PROCEDURE CONCORSUALI

LIQUIDAZIONE GIUDIZIALE N. 62/24

ALLEGATI
LOTTO 02 – CASIER

Giudice: **Dott.ssa Monica Attanasio**
Sentenza: **n. 102/2024 pubbl. il 24/04/2024**
Identificazione beni: **Beni in Casier (TV), Piazza San Pio X, 1**
Dati Catastali: CF, sez. B foglio 1, map 70, sub. 19 (C/1)
per l'intera piena proprietà
Esperto stimatore: **Arch. Nicola Tracanzan** – Contra' Carpagnon, 11 - Vicenza
Mail: studio@architettotracanzan.it – tel: 0444/1453287
Curatore: **Avv. Luciano Bonomo** – C.so Porta Nuova, 133 – Verona (VR)
Tel: 045/800 4742

ELENCO ALLEGATI

A. Visure catastali

B. Atto di provenienza

C. Note di trascrizione ed iscrizione relative a vincoli ed oneri giuridici gravanti sui beni pignorati

D. Titoli edilizi ricevuti dal Comune

E. Tabelle di stima dei beni con il metodo MCA e dati delle aggiudicazioni degli ultimi anni



**Agenzia del Territorio
CATASTO FABBRICATI
Ufficio Provinciale di
Treviso**

ELABORATO PLANIMETRICO	
Compilato da: Vallero Luigi	
Iscritto all'albo: Geometri	
Prov. Treviso	N. 2359

Comune di Casier	Protocollo n. TV0117946 del 15/04/2008
Sezione: B Foglio: 1 Particella: 70	Tipo Mappale n. 106934 del 04/04/2008

Dimostrazione grafica dei subalterni Scala 1 : 500

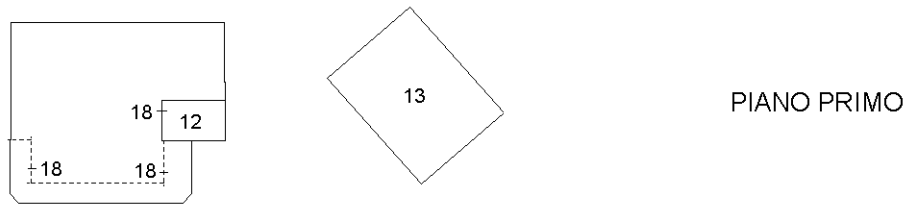
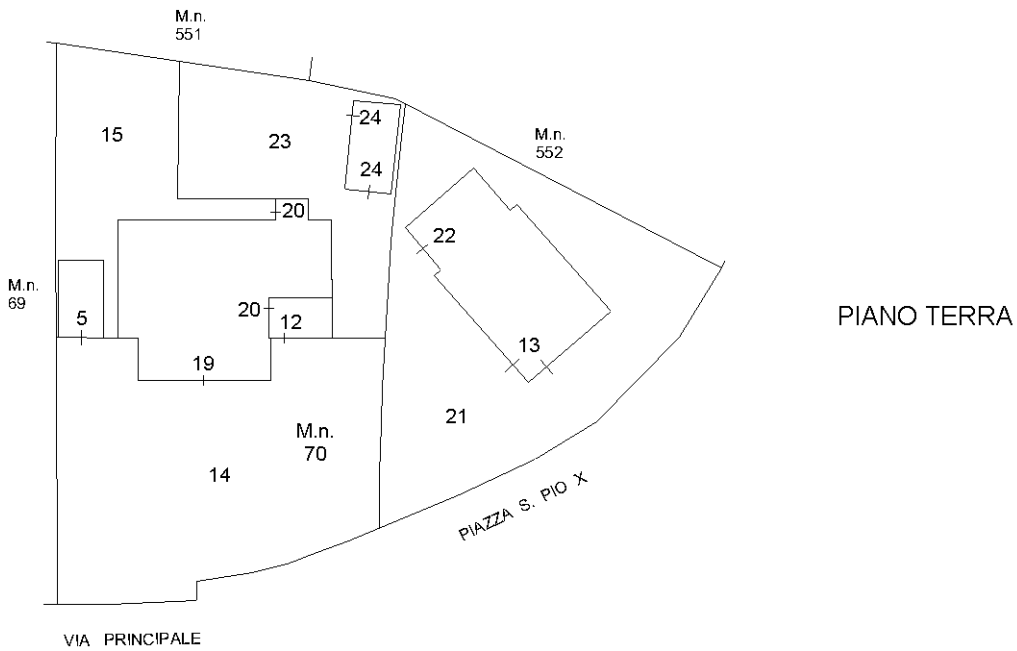

ORIENTAMENTO

Ultima planimetria in atti

ACCERTAMENTO DELLA PROPRIETA' IMMOBILIARE URBANA ELENCO DEI SUBALTERNI ASSEGNATI

Comune	Sezione	Foglio	Particella	Tipo mappale	del:
CASIER	B	1	70	106934	04/04/2008

Sub	UBICAZIONE via/piazza	n.civ	Piani	Scala	Int	DESCRIZIONE
1	VIA PRINCIPALE		T			AREA SCOPERTA DI MQ 295 - SOPPRESSO E SOSTITUITO PER AMPLIAMENTO E FUSIONE IN SUB 3 E SUB 6 MN 70
2	VIA PRINCIPALE		T-1			ABITAZIONE - SOPPRESSO E SOSTITUITO PER RISTRUTTURAZIONE DAL SUB 13 MN 70
3	VIA PRINCIPALE		T			AUTORIMESSA - DERIVA DA SOPPRESSIONE PER AMPLIAMENTO E FUSIONE SUB 1 MN 70 - SOPPRESSO E SOSTITUITO DAL SUB 22 PER AMPLIAMENTO E RISTRUTTURAZIONE
4	VIA PRINCIPALE		T			AUTORIMESSA - DERIVA DA SOPPRESSIONE PER AMPLIAMENTO E FUSIONE SUB 1 MN 71 - SOPPRESSO E SOSTITUITO DA SUB.24 PER RISTRUTTURAZIONE E AMPLIAMENTO
5	VIA PRINCIPALE		T			AUTORIMESSA - DERIVA DA SOPPRESSIONE PER AMPLIAMENTO FUSIONE SUB 1 MN 71
6	VIA PRINCIPALE		T			AREA SCOPERTA DI MQ 647 - DERIVA DA SOPPRESSIONE PER AMPLIAMENTO E FUSIONE SUB 1 MN 70 E SUB 1 MN 71 - SOPPRESSO E SOSTITUITO PER DIVISIONE IN SUB 7 E SUB 8 MN 70
7	VIA PRINCIPALE		T			B.C.N.C. AREA SCOPERTA DI MQ 540 COMUNE AI SUB 4 E 5 MN 70 E AI SUB 2,3 E 4 MN 71 - DERIVA DA SOPPRESSIONE PER DIVISIONE SUB 6 MN 70 - SOPPRESSO E SOSTITUITO PER DIVISIONE IN SUB 14,15,16 MN 70
8	VIA PRINCIPALE		T			B.C.N.C. AREA SCOPERTA DI MQ 107 COMUNE AI SUB 2 (ORA 13) E 3 (ORA 22) MN 70 - DERIVA DA SOPPRESSIONE PER DIVISIONE SUB 6 MN 70 - SOPPRESSO E SOSTITUITO DAL SUB 21 PER AMPLIAMENTO
9	VIA PRINCIPALE		T			NEGOZIO - DERIVA DA SOPPRESSIONE PER VARIAZIONE FOROMETRICA SUB 2 MN 71 - SOPPRESSO E SOSTITUITO PER CAMBIO D'USO E FUSIONE CON PARTE DEL SUB 17 (ORA 19)

10	VIA PRINCIPALE		T		ABITAZIONE - DERIVA DA SOPPRESSIONE PER VARIAZIONE FOROMETRICA SUB 4 MN 71 - SOPPRESSO E SOSTITUITO PER RISTRUTTURAZIONE IN SUB 17 MN 70
11	VIA PRINCIPALE		1		ABITAZIONE - DERIVA DA SOPPRESSIONE PER VARIAZIONE N. MAPPALE SUB 3 MN 71 - SOPPRESSO E SOSTITUITO PER RISTRUTTURAZIONE IN SUB 18 MN 70
12	VIA PRINCIPALE		T-1		B.C.N.C. VANO SCALE DI MQ 11 COMUNE AI SUB 17 (ORA 20) E 18 - DERIVA DA SOPPRESSIONE PER VARIAZIONE FOROMETRICA SUB 4 MN 71
13	VIA PRINCIPALE		T-1		ABITAZIONE - DERIVA DA SOPPRESSIONE PER RISTRUTTURAZIONE DA SUB 2 MN 70
14	VIA PRINCIPALE		T		B.C.N.C. AREA SCOPERTA DI MQ 302 COMUNE AI SUB 4 (ORA 24),5,9 (ORA 19),17 (ORA 20) E 18 - DERIVA PER DIVISIONE DA SUB 7 MN 70
15	VIA PRINCIPALE		T		B.C.N.C. AREA SCOPERTA DI MQ 110 COMUNE AI SUB 5 E 17 (ORA 20) - DERIVA PER DIVISIONE DA SUB 7 MN 70
16	VIA PRINCIPALE		T		B.C.N.C. AREA SCOPERTA DI MQ 128 COMUNE AI SUB 4 E 18 - DERIVA PER DIVISIONE DA SUB 7 MN 70 - SOPPRESSO E SOSTITUITO DA SUB.23 PER VARIAZIONE CONSISTENZA A SEGUITO RISTRUTTURAZIONE ED AMPLIAMENTO FABBRICATO
17	VIA PRINCIPALE		T		ABITAZIONE - DERIVA PER SOPPRESSIONE PER RISTRUTTURAZIONE DA SUB 10 MN 70 - SOPPRESSO E SOSTITUITO PER FRAZIONAMENTO IN SUB 19 E 20 MN 70
18	piazza san pio x	3	1		ABITAZIONE - DERIVA PER SOPPRESSIONE PER RISTRUTTURAZIONE DA SUB 11 MN 70 - ORA VARIATO PER DIVERSA DISTRIBUZIONE SPAZI INTERNI
19	VIA PRINCIPALE		T		UFFICIO - DERIVA PER SOPPRESSIONE PER CAMBIO D'USO E FUSIONE DA SUB 9 E 17 MN 70
20	VIA PRINCIPALE		T		ABITAZIONE - DERIVA PER FRAZIONAMENTO DA SUB 17 MN 70
21	VIA PRINCIPALE		T		B.C.N.C. AREA SCOPERTA DI MQ 102 COMUNE AI SUB 13 E 22 - DERIVA DAL SUB 8 MN 70 PER AMPLIAMENTO
22	VIA PRINCIPALE		T		AUTORIMESSA - DERIVA DAL SUB 3 MN 70 PER RISTRUTTURAZIONE E AMPLIAMENTO
23	piazza san pio x	3	T		B.C.N.C. AREA SCOPERTA DI MQ 125 COMUNE AI SUB 18 E 24 - DERIVA DA SUB.16 PER VARIAZIONE CONSISTENZA A SEGUITO RISTRUTTURAZIONE ED AMPLIAMENTO FABBRICATO

24	piazza san pio x	3	T			AUTORIMESSA - DERIVA DA SUB.4 PER RISTRUTTURAZIONE E AMPLIAMENTO
----	------------------	---	---	--	--	--

Comune	Sezione	Foglio	Particella	Tipo mappale	del:
CASIER	B	1	71	106934	04/04/2008

Sub	UBICAZIONE via/piazza	n.civ	Piani	Scala	Int	DESCRIZIONE
1	VIA PRINCIPALE		T			AREA SCOPERTA DI MQ 402 - SOPPRESSO E SOSTITUITO PER AMPLIAMENTO E FUSIONE IN SUB 4,5,6 MN 70
2	VIA PRINCIPALE		T			NEGOZIO - SOPPRESSO E SOSTITUITO PER VARIAZIONE FOROMETRICA IN SUB 9 MN 70
3	VIA PRINCIPALE		1			ABITAZIONE - SOPPRESSO E SOSTITUITO PER VARIAZIONE N. MAPPALE IN SUB 11 MN 70
4	VIA PRINCIPALE		T			ABITAZIONE - SOPPRESSO E SOSTITUITO PER VARIAZIONE FOROMETRICA IN SUB 10 E 12 MN 70

Visura telematica

Visura storica per immobile

Situazione degli atti informatizzati al 14/01/2026

Dati della richiesta	Comune di CASIER (Codice: B965)
Catasto Fabbricati	Provincia di TREVISO
	Sez. Urb.: B Foglio: 1 Particella: 70 Sub.: 19

INTESTATO

1

(1) Proprieta' 1/1

Unità immobiliare dal 09/11/2015

N.	DATI IDENTIFICATIVI				DATI DI CLASSAMENTO							DATI DERIVANTI DA	
	Sezione Urbana	Foglio	Particella	Sub	Zona Cens.	Micro Zona	Categoria	Classe	Consistenza	Superficie Catastale	Rendita		
1	B	1	70	19			C/1	2	40 m²	Totale: 47 m²	Euro 733,37	Variazione del 09/11/2015 - Inserimento in visura dei dati di superficie.	
Indirizzo		VIA PRINCIPALE Piano T											
Notifica		Notifica in corso con protocollo n. 172784 del 23/05/2002					Partita				Mod.58		-
Annotazioni		di immobile: rett class prop dm 701/94											

Mappali Terreni Correlati

Codice Comune B965 - Foglio 9 - Particella 70

Situazione dell'unità immobiliare dal 07/02/2014

N.	DATI IDENTIFICATIVI				DATI DI CLASSAMENTO							DATI DERIVANTI DA	
	Sezione Urbana	Foglio	Particella	Sub	Zona Cens.	Micro Zona	Categoria	Classe	Consistenza	Superficie Catastale	Rendita		
1	B	1	70	19			C/1	2	40 m²		Euro 733,37	VARIAZIONE TOPONOMASTICA del 07/02/2014 Pratica n. TV0030277 in atti dal 07/02/2014 VARIAZIONE DI TOPONOMASTICA (n. 13890.1/2014)	
Indirizzo		VIA PRINCIPALE Piano T											
Notifica		Notifica in corso con protocollo n. 172784 del 23/05/2002					Partita				Mod.58		-

Visura storica per immobile

Situazione degli atti informatizzati al 14/01/2026

Annotazioni	di immobile: rett class prop dm 701/94
--------------------	--

Mappali Terreni Correlati

Codice Comune B965 - Foglio 9 - Particella 70

Situazione dell'unità immobiliare dal 23/05/2002

N.	DATI IDENTIFICATIVI				DATI DI CLASSAMENTO							DATI DERIVANTI DA
	Sezione Urbana	Foglio	Particella	Sub	Zona Cens.	Micro Zona	Categoria	Classe	Consistenza	Superficie Catastale	Rendita	
1	B	1	70	19			C/1	2	40 m²		Euro 733,37	VARIAZIONE del 26/10/2001 Pratica n. 172783 in atti dal 23/05/2002 RETT CLASS PROP DM 701/94 (n. 347273.1/2001)
Indirizzo		VIA PRINCIPALE Piano T										
Notifica		Notifica in corso con protocollo n. 172784 del 23/05/2002				Partita				Mod.58		-
Annotazioni		di immobile: rett class prop dm 701/94										

Situazione dell'unità immobiliare dal 26/10/2001

N.	DATI IDENTIFICATIVI				DATI DI CLASSAMENTO							DATI DERIVANTI DA
	Sezione Urbana	Foglio	Particella	Sub	Zona Cens.	Micro Zona	Categoria	Classe	Consistenza	Superficie Catastale	Rendita	
1	B	1	70	19			A/10	1	2,5 vani		Euro 639,12 L. 1.237.500	VARIAZIONE del 26/10/2001 Pratica n. 347273 in atti dal 26/10/2001 FRAZIONAMENTO E FUSIONE-NEGOZIO-UFFICIO (n. 10033.1/2001)
Indirizzo		VIA PRINCIPALE Piano T										
Notifica						Partita				Mod.58		-
Annotazioni		-classamento e rendita proposti (d.m. 701/94)										

L'intestazione alla data della richiesta deriva dai seguenti atti:

Situazione degli intestati dal 15/03/2010

N.	DATI ANAGRAFICI	CODICE FISCALE	DIRITTI E ONERI REALI
1			

Visura storica per immobile

Situazione degli atti informatizzati al 14/01/2026

DATI DERIVANTI DA	Atto del 15/03/2010 Pubblico ufficiale SALVATORE LORENZO Sede VERONA (VR) Repertorio n. 16460 - COMPRAVENDITA Nota presentata con Modello Unico n. 6679.1/2010 Reparto PI di TREVISO in atti dal 07/04/2010
--------------------------	---

Situazione degli intestati dal 21/01/2010

N.	DATI ANAGRAFICI	CODICE FISCALE	DIRITTI E ONERI REALI
			(1) Proprieta' 1/1 fino al 15/03/2010
DATI DERIVANTI DA	Atto del 15/03/2010 Pubblico ufficiale SALVATORE LORENZO Sede VERONA (VR) Repertorio n. 16460 - COMPRAVENDITA Nota presentata con Modello Unico n. 6679.1/2010 Reparto PI di TREVISO in atti dal 07/04/2010		

Situazione degli intestati dal 11/12/2001

N.	DATI ANAGRAFICI	CODICE FISCALE	DIRITTI E ONERI REALI
1			(1) Proprieta' 1/1 fino al 21/01/2010
DATI DERIVANTI DA	Atto del 11/12/2001 Pubblico ufficiale PAOLO MAMMUCARI Sede MOGLIANO VENETO (TV) Repertorio n. 89426 - COMPRAVENDITA Trascrizione n. 37820.1/2001 Reparto PI di TREVISO in atti dal 02/01/2002		

Situazione degli intestati dal 26/10/2001

N.	DATI ANAGRAFICI	CODICE FISCALE	DIRITTI E ONERI REALI
			(1) Proprieta' 1/3 fino al 11/12/2001
			(1) Proprieta' 1/3 fino al 11/12/2001
			(1) Proprieta' 1/3 fino al 11/12/2001
DATI DERIVANTI DA	VARIAZIONE del 26/10/2001 Pratica n. 347273 in atti dal 26/10/2001 FRAZIONAMENTO E FUSIONE-NEGOZIO-UFFICIO (n. 10033.1/2001)		

Per ulteriori variazioni richiedere le visure storiche dei seguenti immobili soppressi, originari del precedente

Sez. urb. B Foglio 1 Particella 70 Subalterno 9; Sez. urb. B Foglio 1 Particella 70 Subalterno 17;

Visura telematica

* Codice Fiscale Validato in Anagrafe Tributaria.

Visura storica per immobile

Situazione degli atti informatizzati al 15/05/2024

Dati della richiesta	Comune di CASIER (Codice: B965)
Catasto Terreni	Provincia di TREVISO
	Foglio: 9 Particella: 70

Area di enti urbani e promiscui dal 04/04/2008

N.	DATI IDENTIFICATIVI				DATI CLASSAMENTO				DATI DERIVANTI DA	
	Foglio	Particella	Sub	Porz	Qualità Classe	Superficie(m ²)	Deduz	Reddito		
						ha are ca		Dominicale		Agrario
1	9	70		-	ENTE URBANO	09 05				Tipo Mappale del 04/04/2008 Pratica n. TV0106934 in atti dal 04/04/2008 (n. 106934.1/2008)
Notifica						Partita		1		

Mappali Fabbricati Correlati

Codice Comune B965 - SezUrb B - Foglio 1 - Particella 70/

Area di enti urbani e promiscui dal 19/04/2005

N.	DATI IDENTIFICATIVI				DATI CLASSAMENTO				DATI DERIVANTI DA	
	Foglio	Particella	Sub	Porz	Qualità Classe	Superficie(m ²)	Deduz	Reddito		
						ha are ca		Dominicale		Agrario
1	9	70		-	ENTE URBANO	09 05				Tipo Mappale del 19/04/2005 Pratica n. TV0127901 in atti dal 19/04/2005 (n. 127901.1/2005)
Notifica						Partita		1		

Area di enti urbani e promiscui dal 22/12/2003

N.	DATI IDENTIFICATIVI				DATI CLASSAMENTO				DATI DERIVANTI DA	
	Foglio	Particella	Sub	Porz	Qualità Classe	Superficie(m ²)	Deduz	Reddito		
						ha are ca		Dominicale		Agrario
1	9	70		-	ENTE URBANO	09 05				TIPO MAPPAL del 03/05/1978 Pratica n. 542156 in atti dal 22/12/2003 (n. 14456.1/1978)

Visura storica per immobile

Situazione degli atti informatizzati al 15/05/2024

Notifica		Partita	1		
Annotazioni	di stadio: COMPRENDE LE PART. 299 71				

Nella variazione sono stati soppressi i seguenti immobili:

Foglio:9 Particella:71 ; Foglio:9 Particella:299 ;

Area di enti urbani e promiscui dall'impianto meccanografico

N.	DATI IDENTIFICATIVI			DATI CLASSAMENTO					DATI DERIVANTI DA	
	Foglio	Particella	Sub	Porz	Qualità Classe	Superficie(m ²)	Deduz	Reddito		
						ha are ca		Dominicale		Agrario
1	9	70		-	ENTE URBANO	03 65				Impianto meccanografico del 12/09/1974
Notifica				Partita	1					

Visura telematica

Tributi speciali: Euro 0,90

MODULARIO
F. Catasto 214



MINISTERO DELLE FINANZE
DIPARTIMENTO DEL TERRITORIO
CATASTO EDILIZIO URBANO (RDL 13-4-1939, N. 652)

Planimetria di u.i.u. in Comune di **CASIER** via **PRINCIPALE** civ

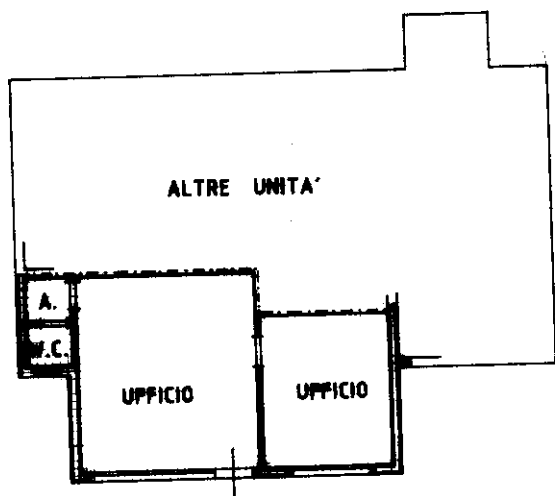

PIANO TERRA H. 2.90

ORIENTAMENTO



SCALA 1:200

Foglio 2000 - Ist. Poligr. e Zecca dello Stato

Catasto dei fabbricati - Sezione di CASIER (B965) - < Sez. urbana B - Foglio 1 - Particella 70 - Subalterno 19 >
VIA PRINCIPALE Piano T

Dichiarazione di N.C.
Ultima planimetria denunciata di variazione

Compilata dal **GEOMETRA**
(Titolo, cognome e nome)

LAZZARI GIANNI

Isritto all'albo dei **GEOMETRI**
della provincia di **TREVISO** n. **1916**

data **24/10/2001** Firma

RISERVATO ALL'UFFICIO

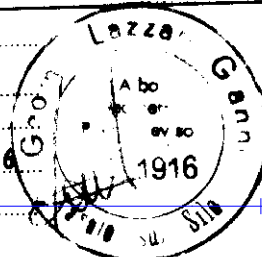

Data presentazione: 26/10/2001 - Data: 08/05/2024 - n. T350827 - Richiedente: TRCNCL59L02I531Q
Totale schede: 1 - Formato di acquisizione: A4(210x297)
n. **70** sub. **19**

Nella vendita sono compresi i proporzionali diritti di comproprietà sull'area condominiale coperta-scoperta sopra descritta e sugli enti e servizi condominiali comuni a sensi art. 1117 C.C. nulla escluso od eccettuato, tra cui in particolare del mapp. n. 70 sub. 14 - B.C.N.C. ai sub. 4, 5, 9, 17 (area scoperta di mq. 302).

Confini: mapp. n. 70 sub. 20, sub. 15, sub. 12 e sub. 14 (tutti del fg. 1 sez. B del CF), salvi i più precisi.

Per il mapp. n. 70 sub. 19 unitamente ad altra unità è stata presentata denuncia n. 10033.1/2001 del 26 ottobre 2001 (prot. n. 347273) per frazionamento e fusione - negozio - ufficio in variazione del mapp. n. 70 sub. 9

A maggior chiarimento le parti fanno espresso riferimento alla planimetria che sottoscritta per accettazione dalle stesse e firmata anche da me notaio si allega al presente atto sotto la lettera "A" per formarne parte integrante, omissane la lettura per espressa volontà dei componenti.

Provenienza:

Atto in data 21 gennaio 2010 n. 54061 di rep. notaio Porceddu Cilione di Verona, ivi trascritto il 1° febbraio 2010 ai nn. 3491 RG e 2320 RP.

Articolo 2

Il prezzo è stato convenuto e stabilito in Euro 170.000,00 (centosettantamila virgola zero zero) oltre I.V.A. (reverse charge).

Detta somma dovrà essere corrisposta dalla società acquirente alla società venditrice, senza interessi, entro e non oltre il 27 marzo 2010.

La parte acquirente si dichiara edotta della circostanza che, in base al disposto dell'art. 1 comma 164 della legge 24 dicembre 2007 n. 244, qualora l'importo del corrispettivo indicato nel presente atto e nella relativa fattura sia diverso da quello effettivo, essa parte acquirente è responsabile in solido con la parte cedente per il pagamento dell'I.V.A. relativa alla differenza tra il corrispettivo effettivo e quello indicato, nonché della relativa sanzione.

Sempre a norma del D.L. 4 luglio 2006 n. 223, convertito nella Legge 4 Agosto 2006 n. 248, le parti, richiamate le conseguenze penali previste dall'art. 76 D.P.R. 28 dicembre 2000 n. 445 per le ipotesi di falsità in atti o dichiarazioni mendaci, nonché consapevoli dei poteri di accertamento dell'amministrazione finanziaria e della sanzione amministrativa applicabile in caso di omessa, incompleta o mendace dichiarazione dei dati, dichiarano di non essersi avvalse di mediazione immobiliare.

Articolo 3

L'immobile si compravende a corpo e non a misura, nello stato ed essere in cui attualmente si trova, con diritti, ragioni, azioni, accessioni, inerenze, pertinenze, servi-

carico della parte acquirente che le assume.

La Parte venditrice dichiara di avvalersi dell'opzione di cui all'art. 10 primo comma n. 8ter, punto d) D.P.R. 633/1972, chiedendo espressamente l'assoggettamento del presente trasferimento ad I.V.A., in quanto:

- il presente atto ha ad oggetto il trasferimento di fabbricato strumentale per natura, non suscettibile di diversa utilizzazione senza radicali trasformazioni;
- la Parte acquirente è soggetto passivo d'imposta sul valore aggiunto con diritto di detrazione in percentuale superiore al 25%, come la stessa dichiara e garantisce (in base a quanto precisato con circolare dell'Agenzia delle Entrate n. 27/E del 4 agosto 2006).

La Parte alienante dichiara, quindi, di avere emesso, a norma dell'art. 17 del decreto 633/72, come integrato dal decreto del Ministero dell'Economia e delle Finanze del 25 maggio 2007, in forza della legge 27 dicembre 2006 n. 296, la relativa fattura senza indicazione né dell'aliquota né dell'importo dell'imposta e con espresso riferimento al comma 5 del suddetto art. 17.

La parte acquirente a sua volta dichiara di essere a conoscenza di assumere la qualità di soggetto passivo dell'imposta e degli adempimenti posti a suo carico dalle citate disposizioni, in particolare dell'obbligo di integrare la fattura con la indicazione dei suddetti dati.

Si da atto, pertanto, che detto trasferimento sarà assoggettato:

- ad I.V.A. sul prezzo convenuto di Euro 170.000,00 (centosettantamila virgola zero zero);
- ad imposta di registro in misura fissa (art. 40 D.P.R. 131/1986)
- ad imposta di trascrizione con l'aliquota del 3%;
- ad imposta catastale con l'aliquota dell'1%.

Io notaio ho diretto la compilazione integrale del presente atto e ne dò lettura alle parti che lo approvano e con me lo firmano a norma di legge alle ore tredici.

Consta di fogli uno parte dattiloscritto a sensi di legge con nastro indelebile da persona di mia fiducia e parte da me completato a mano su facciate tre e parte della presente.

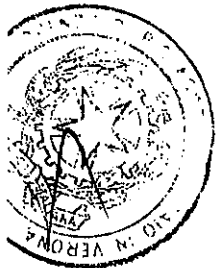

Copia conforme all'originale. *e allegata*
S. *Uso finale*
Verona, li *28.6.2012*

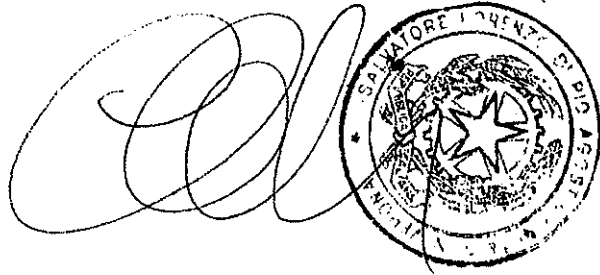

ALPHO
No 214



MINISTERO DELLE FINANZE
DIPARTIMENTO DEL TERRITORIO

CATASTO EDILIZIO URBANO (RDL 13-4-1939, N. 652)

Geometria di u.i.u. in Comune di CASIER via PRINCIPALE civ.

ALLEGATO "A" AL N. 16460 REP. N. 7989 RACC.

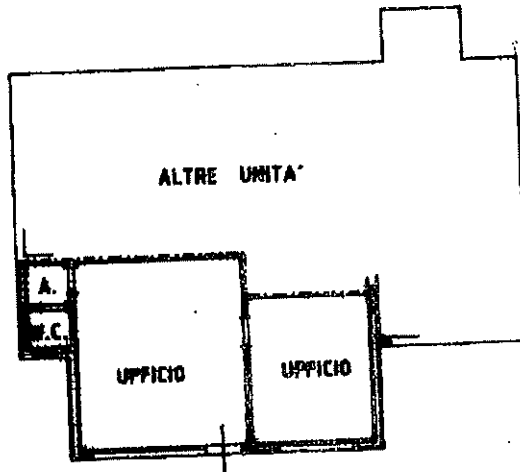

PIANO TERRA H. 2.90

Guallutata
[Signature]



ORIENTAMENTO



SCALA 1:1

Catasto Edilizio Urbanistico - Stradazione di 07/06/2008 - Comune di Casier - Via Principale piano: I;

Fog. 2009 - In. Paisir. e Zucca dello Stato

Dichiarazione di N.C.

Ultima Planimetria di variazione

Compilata dal GEOMETRA
(Titolo, cognome e nome)

LAZZARI GIANNI

Data presentazione: 26/10/2001 - Data: 07/08/2008 - n. VR0309259 - Richiedente

F. 1 - Formato di acq.: A4(210x297) - Fatt. di scala: 1:1
della provincia di TREVISO n. 1916

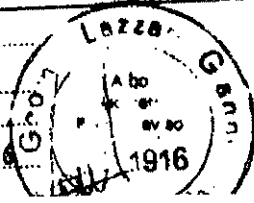

RISERVATO ALL'UFFICIO

Nota di trascrizione

Registro generale n. 10867
Registro particolare n. 6679
Presentazione n. 291 del 30/03/2010

Pag. 1 - segue

Sezione riservata all'Ufficio

Liquidazione	Totale	€ 90,00	Imposta di bollo	-
	Imposta ipotecaria	-	Sanzioni amministrative	-
	Tassa ipotecaria	€ 90,00		

Eseguita la formalità.

Somma pagata € 90,00 (Novanta/00)

Ricevuta/Prospetto di cassa n. 12390

Protocollo di richiesta TV 40558/1 del 2010

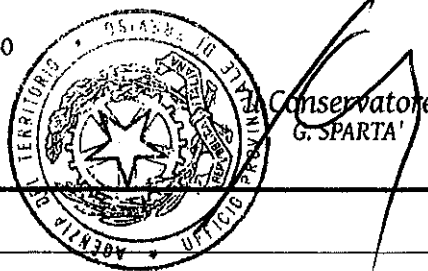

Sezione A - Generalità

Dati relativi al titolo

Descrizione	ATTO NOTARILE PUBBLICO	Numero di repertorio	16460/7989
Data	15/03/2010	Codice fiscale	SLV LNZ 72A28 E512 X
Notaio	SALVATORE LORENZO		
Sede	VERONA (VR)		

Dati relativi alla convenzione

Specie	ATTO TRA VIVI
Descrizione	112 COMPRAVENDITA
Voltura catastale automatica	SI

Altri dati

Non sono presenti nella sezione D parti libere relative alle sezioni A, B e C

Dati riepilogativi

Unità negoziali	2	Soggetti a favore	1	Soggetti contro	1
-----------------	---	-------------------	---	-----------------	---

Sezione B - Immobili

Unità negoziale n. 1

Immobile n.	1						
Comune	B965 - CASIER (TV)						
Catasto	FABBRICATI						
Sezione urbana	B	Foglio	1	Particella	70	Subalterno	19
Natura	C1 - NEGOZI E BOTTEGHE			Consistenza	40 metri quadri		
Indirizzo	PRINCIPALE				N. civico	-	
Piano	T						

Nota di trascrizione

Registro generale n. 10867
Registro particolare n. 6679
Presentazione n. 291 del 30/03/2010

Pag. 2 - Fine

Unità negoziale n. 2

Immobile n. 1

Comune B965 - CASIER (TV)
Catasto FABBRICATI
Sezione urbana B Foglio 1
Natura E - ENTE COMUNE

Particella 70 Subalterno 14
Consistenza -

Sezione C - Soggetti

A favore

Sogge
Di
Se
Ci

Con

Sogg
E
S
C

- Relativamente all'unità negoziale n. 1 Per il diritto di PROPRIETA'
Per la quota di 1/1
- Relativamente all'unità negoziale n. 1 Per il diritto di PROPRIETA'
Per la quota di -

Sezione D - Ulteriori informazioni

Altri aspetti che si ritiene utile indicare ai fini della pubblicità immobiliare

Visura per immobile

Situazione degli atti informatizzati al 29/04/2010

Dati della richiesta	Comune di CASIER (Codice: B965)
Catasto Fabbricati	Provincia di TREVISO
	Sez. Urb.: B Foglio: 1 Particella: 70 Sub.: 19

Unità immobiliare

N.	DATI IDENTIFICATIVI				DATI DI CLASSAMENTO						Rendita	DATI DERIVANTI DA
	Sezione Urbana	Foglio	Particella	Sub	Zona Cens.	Micro Zona	Categoria	Classe	Consistenza			
1	B	1	70	19			C/1	2	40 m ²	Euro 733,37	VARIAZIONE del 26/10/2001 n. 347273 .1/2001 in atti dal 23/05/2002 (protocollo n. 172783) RETT CLASS PROP DM 701/94	

Indirizzo	VIA PRINCIPALE piano: T;		
Notifica	172784/2002	Partita	-
Annotazioni	rett class prop dm 701/94		

INTESTATO

N.	DATI ANAGRAFICI	CODICE FISCALE	DIRITTI E ONERI REALI
1			proprietà per 1/1
DATI	LORENZO Sede: VERONA COMPRAVENDITA		50 Rogante: SALVATORE

Rilasciata da: Servizio Telematico

CASIER
Copia Atto

CONTRATTO DI LOCAZIONE COMMERCIALE

AFFITTA

al Conduttore:

Ufficio al piano terra fronte strada con vetrina; censito al catasto fabbricati del comune di Caster (TV) sezione B, Foglio 1, mappale 70, sub.19 cat. A/10 cl. 1, R.C. € 639,11;
ai seguenti patti e condizioni:

1) DURATA

1.1) La locazione avrà la durata di anni sei con inizio il 01/01/2021, salvo proroga per anni 6 (sei) in mancanza di disdetta da inviarsi al Conduttore almeno 6 (sei) mesi prima della scadenza a mezzo raccomandata A.R..

1.2) Il Conduttore ha la facoltà di recedere anticipatamente dal contratto dandone avviso al Locatore, mediante raccomandata A.R., almeno sei mesi prima della data in cui il recesso deve avere esecuzione ai sensi dell'art.27, 7° comma della legge 392/1978. In tal caso al Locatore sono dovuti i canoni e le spese condominiali del conduttore maturate sino al momento di rilascio oltre alle spese per la risoluzione anticipata del contratto.

2) USO

2.1) I locali si concedono per il solo uso direzionale ed è fatto divieto al Conduttore, pena la risoluzione del contratto, di variare la destinazione nonché di sublocare in tutto o in parte o cedere a qualsiasi titolo e sotto qualsiasi forma, anche gratuitamente, l'immobile locato a terze persone, salvo il consenso scritto del Locatore, escluso ogni altro mezzo di prova.

2.2) Il divieto di cessione del contratto non opera qualora la cessione sia eseguita in favore di una società interamente posseduta e/o controllata dal Conduttore. In tal caso il Conduttore informerà preventivamente il Locatore e resterà comunque, in caso di cessione, solidamente responsabile con la società cessionaria.

2.3) Il Conduttore dichiara di essere edotto che l'immobile nel periodo precedente alla locazione in corso non era adibito ad uso abitazione.

2.4) Il Conduttore è in possesso di tutte le autorizzazioni e/o concessioni previste dalle normative vigenti per lo svolgimento della propria attività commerciale; il Conduttore si impegna inoltre a svolgere la propria attività commerciale secondo le modalità e nel pieno rispetto delle normative vigenti e pertanto esonera sin d'ora il Locatore da ogni responsabilità per danni causati a terzi.

3) CANONE

3.1) Il canone annuo di locazione viene convenuto ed accettato in € 7.8000,00 (diconsi euro settemilaottocento/00) oltre IVA, da pagarsi in rate mensili anticipate di € 650,00 (diconsi euro

con le modalità di cui sopra

3.2) Ai sensi dell'art. 32 della legge 392/1978, il Locatore ogni anno, a far data dal 01.12.2021, avrà la facoltà di aggiornare o lasciare invariato il canone, nella misura percentuale pari al 75% della variazione assoluta in aumento accertate dall'ISTAT dei prezzi al consumo per le famiglie degli operai e degli impiegati verificatesi rispetto al mese precedente quello di inizio del presente contratto.

3.3) Il Conduttore non potrà in alcun modo ritardare o sospendere il pagamento del canone e degli oneri accessori, anche in caso di giudizio pendente e non potrà far valere alcuna azione o eccezione se non dopo eseguito il pagamento delle rate scadute.

4) CONSEGNA

4.1) In data odierna, contestualmente alla firma del presente contratto, il Conduttore versa al Locatore, che ne rilascia relativa fattura, € 600,00 oltre a IVA (diconsi euro seicento/00) oltre IVA, quale canone di locazione per il mese di gennaio 2021; dal canto Suo, il Locatore consegna contestualmente al Conduttore le chiavi dell'immobile.

5) DEPOSITO CAUZIONALE

5.1) In data odierna, a garanzia dell'osservanza delle obbligazioni assunte, contestualmente alla firma del presente contratto, il Conduttore versa al Locatore € 2.315,24 (diconsi euro duemilatrecentoquindici/24), quale deposito cauzionale infruttifero. La suddetta somma sarà restituita al Conduttore dopo regolare riconsegna dell'immobile, constatando lo stato di manutenzione, nonché il pagamento dei canoni e delle spese accessorie, nonché chiusura dei contatori. Tale somma depositata in garanzia dei danni è accantonata come cauzione in conformità alle vigenti leggi e non potrà essere mai imputata in conto canoni. Il Locatore si riserva comunque di chiedere il risarcimento di tutti i danni causati dall'anomalo utilizzo del bene da parte del Conduttore per la rimessione in pristino dell'immobile locato.

6) RISOLUZIONE

6.1) Ai fini di quanto previsto dall'art. 27, comma 8 della legge 392/1978, si dichiara che motivo di recesso potrà essere il diniego delle autorizzazioni o concessioni richieste dalle vigenti leggi ai fini dello svolgimento dell'attività del Conduttore.

6.2) Il mancato o ritardato pagamento di due mensilità di locazione o degli oneri accessori pari a due mensilità entro quindici giorni dalla scadenza di cui al precedente punto 3 sarà motivo di risoluzione di diritto del presente contratto ai sensi dell'art. 1456 C.C. a danno e a spesa del Conduttore.

7) SPESE DI SERVIZIO

7.1) Per l'addebito del costo dell'acqua ed energia elettrica si terrà conto degli impianti autonomi intestati al Conduttore. Le spese relative ai lavori straordinari verranno ripartite in base a quanto previsto dall'ex Art.23 della Legge 392/78.

8) STATO DI MANUTENZIONE

8.1) Il Conduttore dichiara di aver esaminato l'immobile concesso in locazione e di averlo trovato adatto al proprio uso, in buono stato di conservazione ed esente da difetti che possano influire sulla salute di chi lo utilizza ed accetta di prenderlo in consegna, ad ogni effetto, con il ritiro delle chiavi, divenendone da tale momento custode. Il Conduttore si obbliga altresì a riconsegnare l'immobile ed ogni suo accessorio, alla scadenza del contratto, pulito e nello stato in cui gli è stato consegnato, a pena di risarcimento dei danni, fatto salvo il deperimento per regolare uso locatizio.

8.2) Il Conduttore non è tenuto a ritinteggiare l'immobile al termine della locazione, in quanto lo stesso non viene consegnato tinteggiato a nuovo all'inizio della locazione. Nel caso di deperimento superiore al normale uso locatizio il Conduttore si obbliga sin d'ora a ripristinare le pareti dei muri, ove necessario.

8.3) Il Conduttore si obbliga ad osservare e a far osservare ai suoi dipendenti, collaboratori o a terzi presenti nell'immobile la presente regolamento di condominio e comunque a rispettare e a far rispettare

le regole di buon vicinato e del corretto vivere civile, al fine di non arrecare molestia agli altri condomini.

9) SPESE DI MANUTENZIONE

9.1) Rimangono a carico del Conduttore le riparazioni di piccola manutenzione, ed espressamente quelle relative alle serrature e chiavi, al portoncino di ingresso, alla superficie dei muri e dei soffitti, alla pavimentazione, al rivestimento ed in ogni caso quelle relative alla manutenzione ordinaria comprese quelle cagionate da caso fortuito o forza maggiore; mentre saranno a carico del Locatore tutte le eventuali opere di manutenzione straordinaria, quali importanti ed improrogabili opere necessarie per conservare la destinazione dell'immobile medesimo o per evitare maggiori danni che ne compromettano l'uso a cui è adibito.

9.2) Ogni aggiunta, modifica o miglioria come il cambiamento di destinazione d'uso, la sublocazione, la variazione degli impianti esistenti ed ogni altro intervento che non possa essere tolto senza danneggiare i locali non potrà essere fatto dal Conduttore, senza il preventivo consenso scritto del Locatore. Quanto alle eventuali migliorie ed addizioni che venissero comunque eseguite anche con la tolleranza del Locatore, questi avrà facoltà di tenerle senza obbligo di corrispondere indennizzo o compenso alcuno, rinunciandovi espressamente il Conduttore sin d'ora. In caso contrario, il Conduttore avrà l'obbligo, a semplice richiesta del Locatore, anche nel corso della locazione, della rimessa in pristino, a proprie spese.

10) DANNI

10.1) Il Conduttore, quale custode della cosa locata, esonera espressamente il Locatore da ogni responsabilità per danni diretti o indiretti che potessero derivare al Conduttore stesso o ai terzi, da fatto doloso o colposo proprio o dei suoi dipendenti.

10.2) Il Locatore è esonerato da responsabilità in caso di interruzione dei servizi per cause indipendenti dalla sua volontà.

11) ISPEZIONI

11.1) Il Conduttore dovrà consentire l'accesso all'unità immobiliare da parte del Locatore o dei suoi incaricati, previo semplice preavviso, qualora ricorra giusta causa, in caso di vendita o nuova locazione.

12) ATTESTATO DI PRESTAZIONE ENERGETICA

12.1) Ai sensi e per gli effetti dell'art. 6 del D. Lgs. N. 192/2005 e dell'art 3 del D. Lgs. N. 63 del 04-06-2013 pubblicato sulla G.U. N. 130 del 05-06-2013 il Conduttore dichiara ed accetta di essere a conoscenza e di aver ricevuto dal Locatore, in ordine alla prestazione energetica il relativo certificato, e che l'immobile oggetto del presente contratto risulta appartenere alla classe: _____; EP gl,nren _____ kwh/mq anno.

13) SPESE DI CONTRATTO

13.1) Le spese di registrazione del presente contratto e di suoi eventuali rinnovi e proroghe, nonché delle quietanze e relative tasse saranno ripartite fra i Contraenti in parti uguali.

14) INADEMPIMENTI

14.1) L'inadempienza da parte del Conduttore di uno dei patti contenuti in questo contratto produrrà, ipso jure, la sua risoluzione.

15) MODIFICHE CONTRATTUALI

15.1) Qualunque modifica del presente contratto necessita della forma scritta.

16) FORO GIUDIZIALE

16.1) Per qualunque controversia che dovesse nascere in dipendenza dall'applicazione del presente contratto è competente il foro di Verona; e a tutti gli effetti del presente contratto, compresa la notifica degli atti esecutivi, il Conduttore elegge domicilio presso l'ufficio a Casier (TV) in Piazza S.Pio X, 1

17) PRIVACY

17.1) Le Parti si dichiarano edotte di quanto previsto dal Regolamento UE 2016/679, precisando che il possesso reciproco dei dati personali è esclusivamente quanto necessitante per gli adempimenti contrattuali, contabili e fiscali, ed acconsentono, inoltre, all'utilizzo degli stessi unicamente per quanto derivante dal rapporto di cui al presente contratto.

18) RINVIO NORMATIVO

18.1) Per quanto non previsto dal presente contratto le Parti fanno espresso rinvio alle disposizioni di legge e comunque alle norme vigenti ed agli usi locali.

Vetona , lì _____

V

Ai Sensi e per gli effetti degli articoli 1341-1342 del C.C. dichiarato espressamente contrattate, lette ed approvate specificatamente le clausole numero: 1-Durata; 2-Uso; 3-Canone; 4-Consegna; 5-Deposito Cauzionale; 6-Risoluzione; 7-Spese di servizio; 8-Stato di manutenzione; 9-Spese di manutenzione; 10-Danni; 11-Ispezioni; 12-Attestato di prestazione energetica; 13-Spese di contratto; 14-Inadempimenti; 15-Modifiche contrattuali; 16-Foro giudiziale; 17-Privacy; 18- Rinvio normativo; del presente contratto.

V

Direzione Provinciale di TREVISO
Ufficio provinciale - Territorio
Servizio di Pubblicità Immobiliare

Data 08/05/2024 Ora 12:46:48
Pag. 1 - Segue

Ispezione telematica

Ispezione n. T200579 del 08/05/2024

per denominazione

Richiedente TRCNCL per conto di TRCNCL59L02I531Q

Dati della richiesta

Denominazione:

Sede: CASTELNUOVO DEL GARDA(VR)

Tipo di formalità: Tutte

Esclusione ipoteche non rinnovate o cancellate e trascrizioni non rinnovate

Ulteriori restrizioni:

Esclusione ipoteche non rinnovate o cancellate e trascrizioni non rinnovate

Situazione aggiornamento

Sezione 1:

Periodo informatizzato dal 01/10/1988 al 07/05/2024

Periodo recuperato e validato dal 02/01/1973 al 30/09/1988

Sezione 2:

Parzialmente recuperato e/o validato nel periodo antecedente al 02/01/1973

ATTENZIONE: nella Sezione 2 vi possono essere annualità non completate e/o formalità non validate dall'ufficio. Per verificare i dettagli richiedere lo 'Stato dell'automazione'

Elenco omonimi

1.

* Codice fiscale validato in anagrafe tributaria

Volumi repertori

Per il soggetto\i richiesto\i non sono stati acquisiti volumi repertori

Elenco sintetico delle formalità

Sezione 1 Periodo informatizzato dal 01/10/1988 al 07/05/2024 - Periodo recuperato e validato dal 02/01/1973 al 30/09/1988

-
1. TRASCRIZIONE A FAVORE del 30/03/2010 - Registro Particolare 6679 Registro Generale 10867
Pubblico ufficiale SALVATORE LORENZO Repertorio 16460/7989 del 15/03/2010
ATTO TRA VIVI - COMPRAVENDITA
Immobili siti in CASIER(TV)
SOGGETTO ACQUIRENTE
Nota disponibile in formato elettronico

Direzione Provinciale di TREVISO
Ufficio provinciale - Territorio
Servizio di Pubblicità Immobiliare

Data 08/05/2024 Ora 12:46:48
Pag. 2 - Fine

Ispezione telematica

Ispezione n. T200579 del 08/05/2024

per denominazione

Richiedente TRCNCL per conto di TRCNCL59L02I531Q

-
2. ISCRIZIONE CONTRO del 30/03/2010 - Registro Particolare 2428 Registro Generale 10868
Pubblico ufficiale SALVATORE LORENZO Repertorio 16462/7991 del 15/03/2010
IPOTECA VOLONTARIA derivante da CONCESSIONE A GARANZIA DI MUTUO
Immobili siti in CASIER(TV)
SOGGETTO DEBITORE
Nota disponibile in formato elettronico
Documenti successivi correlati:
 1. Annotazione n. 5439 del 29/11/2016 (MODIFICA DURATA)

 3. TRASCRIZIONE CONTRO del 22/03/2023 - Registro Particolare 7678 Registro Generale 10747
Pubblico ufficiale ACCORDINI UMBERTO Repertorio 2226/1962 del 16/03/2023
ATTO TRA VIVI - PRELIMINARE DI COMPRAVENDITA
Immobili siti in CASIER(TV)
Nota disponibile in formato elettronico - Presenza Titolo Telematico
Documenti successivi correlati:
 1. Annotazione n. 42 del 03/01/2024 (RISOLUZIONE)

Sezione 2 Parzialmente recuperato e/o validato nel periodo antecedente al 02/01/1973
Potrebbero essere presenti annualita' non completate e/o formalita' non validate dall'ufficio. Per verificare i dettagli richiedere lo 'Stato dell'automazione'

Nessuna formalita presente.

Ispezione telematica

n. T1 200579 del 08/05/2024

Inizio ispezione 08/05/2024 12:43:10

Richiedente TRCNCL per conto di
TRCNCL59L02I531Q

Tassa versata € 3,60

Nota di iscrizione

Registro generale n. 10868

Registro particolare n. 2428

Presentazione n. 292 del 30/03/2010

Sezione A - Generalità**Dati relativi al titolo**

Descrizione ATTO NOTARILE PUBBLICO

Data 15/03/2010

Notaio SALVATORE LORENZO

Sede VERONA (VR)

Numero di repertorio 16462/7991

Codice fiscale SLV LNZ 72A28 E512 X

Dati relativi all'ipoteca o al privilegio

Specie dell'ipoteca o del privilegio IPOTECA VOLONTARIA

Derivante da 0168 CONCESSIONE A GARANZIA DI MUTUO

Capitale € 500.000,00

Tasso interesse annuo 4,2%

Tasso interesse semestrale -

Interessi -

Spese -

Totale € 1.000.000,00

Importi variabili SI

Valuta estera - Somma iscritta da aumentare automaticamente SI

Presenza di condizione risolutiva - Durata 15 anni

Termine dell'ipoteca -

Stipulazione contratto unico SI

Altri dati

Sono presenti nella sezione D parti libere relative a sezione A e sezione C

Dati riepilogativi

Unità negoziali 2

Soggetti a favore 1

Soggetti contro 1

Sezione B - Immobili

Unità negoziale n. 1

Immobile n. 1

Comune B965 - CASIER (TV)

Catasto FABBRICATI

Sezione urbana B Foglio 1

Particella 70

Subalterno 19

Natura C1 - NEGOZI E BOTTEGHE

Consistenza

40 metri quadri

Unità negoziale n. 2

Immobile n. 1

Comune B965 - CASIER (TV)

Catasto FABBRICATI

Sezione urbana B Foglio 1

Particella 70

Subalterno 14

Ispezione telematica

n. T1 200579 del 08/05/2024
Inizio ispezione 08/05/2024 12:43:10
Richiedente TRCNCL per conto di TRCNCL59L02I531Q Tassa versata € 3,60

Nota di iscrizione

Registro generale n. 10868
Registro particolare n. 2428 Presentazione n. 292 del 30/03/2010

Natura E - ENTE COMUNE Consistenza -

Sezione C - Soggetti**A favore**

Soggetto n. 1 In qualità di CREDITORE IPOTECARIO
Denominazione o ragione sociale B.C.C. DEL GARDA - BANCA DI CREDITO COOPERATIVO COLLI MORENICI DEL GARDA SOC. COOP.

Sede MONTICHIARI (BS)
Codice fiscale 00285660171 Domicilio ipotecario eletto MONTICHIARI VIA TRIESTE N.62

- Relativamente all'unità negoziale n. 1 Per il diritto di PROPRIETA'
Per la quota di 1/1
- Relativamente all'unità negoziale n. 2 Per il diritto di PROPRIETA'
Per la quota di -

Contro

Soggetto n. 1 In qualità di DEBITORE IPOTECARIO

- Relativamente all'unità negoziale n. 1 Per il diritto di PROPRIETA'
Per la quota di 1/1
- Relativamente all'unità negoziale n. 2 Per il diritto di PROPRIETA'
Per la quota di -

Sezione D - Ulteriori informazioni

Descrizione della condizione risolutiva cui è sottoposta l'ipoteca e/o dei titoli di credito allegati (ovvero altri prospetti che si ritiene utile pubblicare)

ESENTE AI SENSI DEL DPR 29/9/1973N.601 LA PARTE MUTUATARIA SI OBBLIGA A CORRISPONDERE ALLA BANCA MUTUANTE, PER TUTTO IL PERIODO DI DURATA DEL SUO DEBITO, UN INTERESSE ANNUO, CHE VIENE FISSATO ATTUALMENTE NELLA MISURA DEL 4,200% (QUATTRO VIRGOLA DUECENTO PERCENTO) E CHE VERRA' SUCCESSIVAMENTE ADEGUATO TRIMESTRALMENTE (ALL'1 GENNAIO, ALL'1 APRILE, ALL'1 LUGLIO, ALL'1 OTTOBRE DI OGNI ANNO) E SARA' SEMPRE PARI ALLEURIBOR A TRE MESI MEDIA DEL MESE DI NOVEMBRE PER IL PRIMO TRIMESTRE, DEL MESE DI FEBBRAIO PER IL SECONDO TRIMESTRE, DEL MESE DI MAGGIO PER IL TERZO TRIMESTRE E DEL MESE DI AGOSTO PER IL QUARTO TRIMESTRE, ARROTONDATO AI 5/100 (CINQUE CENTESIMI) SUPERIORI E MAGGIORATO DI 3,500 (TRE VIRGOLA CINQUECENTO) PUNTI PER IL PERIODO DI PREAMMORTAMENTO E DI 2,500 (DUE VIRGOLA CINQUECENTO) PUNTI PER IL PERIODO DI AMMORTAMENTO. TALE TASSO NON POTRA' IN OGNI CASO ESSERE INFERIORE AL 3,000% (TRE VIRGOLA ZERO ZERO ZERO PERCENTO) NELLA MISURA DI 0,75% (ZERO VIRGOLA SETTANTACINQUE PERCENTO) PUNTI IN PIU' DEL TASSO CONTRATTUALE CORRENTE,

Ispezione telematica

n. T1 200579 del 08/05/2024

Inizio ispezione 08/05/2024 12:43:10

Richiedente TRCNCL per conto di
TRCNCL59L02I531Q

Tassa versata € 3,60

Nota di iscrizione

Registro generale n. 10868

Registro particolare n. 2428

Presentazione n. 292 del 30/03/2010

VERRANNO CONTEGGIATI GLI INTERESSI DI MORA, CALCOLATI OLTRE CHE SUL CAPITALE, ANCHE SUGLI INTERESSI ED ACCESSORI NON SODDISFATTI, SU DETTI INTERESSI NON VERRA' APPLICATA LA CAPITALIZZAZIONE PERIODICA. LA BANCA, DIETRO SEMPLICE RICHIESTA DELLA PARTE MUTUATARIA, POTRA' ACCETTARE, A SUO INSINDACABILE GIUDIZIO, ULTERIORI VERSAMENTI A DECONTO DEL DEBITO RESIDUO IN LINEA CAPITALE DEL MUTUO, OLTRE A QUELLI PREVISTI DAL PIANO DI AMMORTAMENTO, E POTRA' EVENTUALMENTE VARIARE, IN TAL CASO, L'IMPORTO DELLE RATE ANCORA A SCADERE PER CAPITALE ED INTERESSI, SULLA BASE DEL DEBITO RESIDUO COSI' DETERMINATOSI, RESTANDO INVARIATE LE SCADENZE ORIGINARIAMENTE PATTUITE. NELL'IPOTESI DI ESTINZIONE ANTICIPATA TOTALE O PARZIALE DEL MUTUO O DI RISOLUZIONE AI SENSI DI LEGGE O DI CONTRATTO, SPETTERA' ALLA BANCA MUTUANTE UN COMPENSO PERCENTUALE ONNICOMPRESIVO SUL CAPITALE ANTICIPATAMENTE RESTITUITO, NELLA MISURA DEL 2,000% (DUE VIRGOLA ZERO ZERO ZERO PERCENTO) - ESEMPIO: EURO 2,000 OGNI EURO 100,00) E NESSUN ALTRO ONERE SARA' AL RIGUARDO ADDEBITATO. IN CASO DI MORA NEL PAGAMENTO DELLE SOMME DOVUTE DALLA PARTE MUTUATARIA, SIA PER LA DECURTAZIONE DEL DEBITO CHE PER LA CORRESPONSIONE DEGLI INTERESSI E PERDURANDO LA MORA OLTRE I VENTI GIORNI DALLA SCADENZA, E' IN FACOLTA' DELLA BANCA DI SCIogliere IL PRESENTE CONTRATTO E PRETENDERE L'IMMEDIATA RESTITUZIONE DEL CAPITALE ED ACCESSORI, IN VIA ESECUTIVA; IN CASO DI DECADENZA O RISOLUZIONE DEL CONTRATTO, SULL'IMPORTO RELATIVO A TALE CREDITO NON SARA' APPLICATA LA CAPITALIZZAZIONE PERIODICA. PER L'ESECUZIONE DEL PRESENTE ATTO, COME PER QUALSIASI GIUDIZIO, ANCHE DI RISOLUZIONE ED A TUTTI GLI EFFETTI DI LEGGE, LA PARTE MUTUATARIA E LA PARTE DATRICE DI IPOTECA DA ATTO CHE LA BANCA ELEGGE DOMICILIO ANCHE AGLI EFFETTI DELLA ISCRIZIONE IPOTECARIA, PRESSO LA SUA SEDE LEGALE IN MONTICHIARI, VIA TRIESTE N.62 E, QUANTO ALLA PARTE MUTUATARIA E ALLA PARTE DATRICE DI IPOTECA, PRESSO IL DOMICILIO DICHIARATO NEL PRESENTE ATTO ED IN DIFETTO, PRESSO LA SEGRETERIA DEL COMUNE DI CASTELNUOVO DEL GARDA (VR), DOVE CODESTA BANCA POTRA' NOTIFICARE OGNI E QUALSIASI ATTO ANCHE DI NATURA PROCESSUALE.

Ispezione telematica

n. T1 200579 del 08/05/2024

Inizio ispezione 08/05/2024 12:43:10

Richiedente TRCNCL per conto di
TRCNCL59L02I531Q

Tassa versata € 3,60

~~**Elenco annotazioni, comunicazioni, rettifiche e formalità successive**~~~~*Relative alla formalità:* Nota di iscrizione Numero di registro particolare 2428 del 30/03/2010~~**Annotazioni**

ANNOTAZIONE presentata il 29/11/2016 Servizio di P.I. di TREVISO
Registro particolare n. 5439 Registro generale n. 39215
Tipo di atto: 0800 - MODIFICA DURATA

Comunicazioni

Non sono presenti comunicazioni

Rettifiche

Non sono presenti rettifiche

Formalità successive (nelle quali la nota è formalità di riferimento)

Non sono presenti formalità successive

Marca
da bollo

Comune di CASIER

Provincia di TREVISO

NULLA OSTA PER ESECUZIONE LAVORI EDILI

IL SINDACO

Vista la domanda del

per essere autorizzato a costruire un fabbricato urbano e demolizione del vecchio fabb.
in questo Comune al mapp. N. 70 e 71 in Via P.za S. Pio X°47

Visti i disegni e il tipo allegati alla domanda stessa;

Sentito il parere della Commissione Edilizia in data 4.10.1968

Udito il riferimento del Tecnico Comunale in data " "

Visto il parere favorevole dell' Ufficiale Sanitario in data " "

Visti i Regolamenti Comunali di Edilizia, Igiene, Polizia locale e tutela delle strade comunali;

Visto il capo IV del titolo II della legge 17 agosto 1942, n. 1150;

Vista la denuncia relativa alle Imposte di Consumo su materiale da costruzione edilizio che
verrà impiegato;

Vista la legge Comunale e Provinciale;

Visto il c. c., libro terzo, proprietà edilizia;

Visto il regolamento generale per l'igiene del lavoro, approvato con R. D. 14 aprile 1927, n. 530;

Concede il proprio

NULLA OSTA

al Sig.

per l'esecuzione dei lavori in cui si tratta, sotto l'osservanza delle vigenti disposizioni in materia di edilizia, di igiene e di polizia locale in conformità al progetto presentato secondo le migliori norme dell'arte, perchè riesca solida, igienica, decorosa ed atta alla sua destinazione, tanto per i materiali usati quanto per il sistema costruttivo adottato, nonchè sotto l'osservanza delle prescrizioni di seguito riportate:

1) Che siano salvi, riservati e rispettati i diritti di terzi ;

2) Chi fabbrica non deve mai ingombrare le vie e gli spazi pubblici adiacenti alle fabbriche e deve osservare tutte le cautele atte a rimuovere ogni pericolo di danno a persone e a cose ed assicurare quanto è possibile, gli incomodi che i terzi possono risentire dalle esecuzioni di tali opere ;

3) Il luogo destinato all'opera deve essere chiuso con assito lungo i lati prospicienti le vie o spazi pubblici ;

4) Per eventuali occupazioni di aree stradali si deve ottenere speciale autorizzazione dell' Ufficio Comunale ;

Le aree così occupate devono essere restituite nel pristino stato, a lavoro ultimato o anche prima su richiesta dell' Ufficio Comunale, nel caso che la costruzione venisse abbandonata o sospesa oltre un certo tempo ;

5) Se nel manomettere il suolo pubblico il costruttore incontrasse manufatti per servizio pubblico deve usare ogni cautela per non danneggiarli e deve darne contemporaneamente avviso alle imprese proprietarie per i provvedimenti del caso ;

6) Gli assiti di cui al paragrafo 3) od altri ripari devono essere imbiancati agli angoli salienti a tutta altezza muniti pure agli angoli di una lanterna a vetri rossi da mantenersi accesa dal tramonto al levar del sole, secondo l' intero orario della pubblica illuminazione stradale. Questa lanterna deve essere collocata in modo ed avere dimensioni tali da rendere facilmente visibili il recinto od il riparo su cui è collocata ;

7) A cura del costruttore deve essere richiesta tempestivamente la visita del rustico ;

8) L' Ufficio Comunale fa riserva delle tasse speciali e degli eventuali canoni, precari, ecc. che risultassero applicabili ad opere ultimate a tenore dei relativi regolamenti.

9) Prima di iniziare i lavori richiedere il sopraluogo del Tecnico ;

10) La fossa biologica deve essere a triplice decantazione ;

11) La demolizione dello stabile vecchio avverrà appena il fabbricato di nuova costruzione sia dichiarato abitabile.

Il proprietario e l' assuntore dei lavori sono entrambi responsabili di ogni eventuale inosservanza alle norme generali di leggi e di regolamenti comunali come delle modalità esecutive fissate nella presente licenza di costruzione.

Alla presente si allegano in restituzione, un esemplare di ciascuno dei disegni presentati in doppio e vistati.

Dalla Residenza Municipale, li 4.10.1968..... 19.....



IL SINDACO

Comune di CASIER

PROVINCIA DI TREVISO

Autorizzazione di Abitabilità

IL SINDACO

Visti i verbali d'ispezione in data 22/4/1971 dell'Ufficiale Sanitario
 Sig. Dott. Umberto Dinelli e in data 26/2/1970
 del Tecnico Comunale Sig. Geom. Giuliano Salvadori dai quali risulta
 che la (1) costruzione della casa (2) urbana di proprietà del
 Sig. _____
 sita in Casier Via Piazza Pio X° N. _____
 composta di N. 10 vani utili e N. 6 vani accessori confinante con (3) _____

è stata eseguita in conformità del progetto approvato in data 4/10/1968
 ai sensi dell'art. 220 del T. U. Leggi Sanitarie 27 luglio 1934, n. 1265, con l'osservanza delle norme dettate dal Regolamento edilizio del Comune, che i muri sono convenientemente prosciugati e che non sussistono altre cause di insalubrità;

Visti gli articoli 221 e 226 del T. U. delle Leggi Sanitarie sopracitate;

AUTORIZZA

l'abitabilità della casa sopra descritta per tutti gli effetti di legge al Sig. Cendron Renato

Dalla Residenza Municipale, li 20/4/1971

IL SINDACO



[Handwritten signature]

(1) Costruzione, ricostruzione, sopraelevazione. - (2) Urbana o rurale. - (3) Indicare tre confini.

COMUNE DI CASIER _____

PROGETTO DI FABBRICATO URBANO

Ditta:

1:100



COMMISSIONE COMUNALE EDILIZIA

VISTO: si approva con le prescrizioni indicate nella nota posta per l'esecuzione dei lavori.

Casier, li. 4-10-1968

Il Presidente

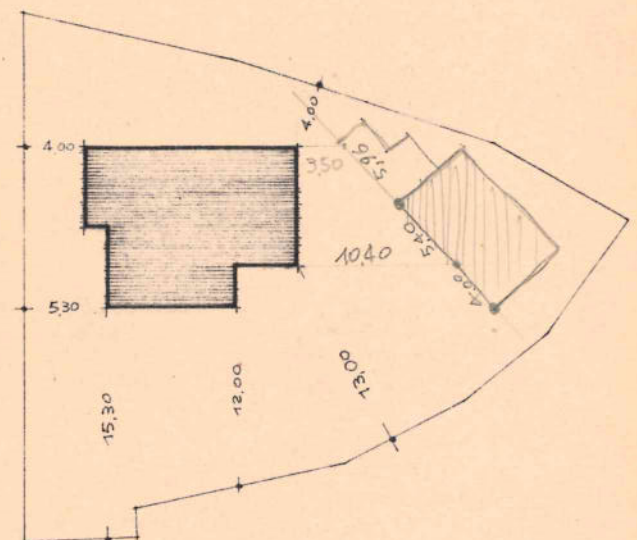
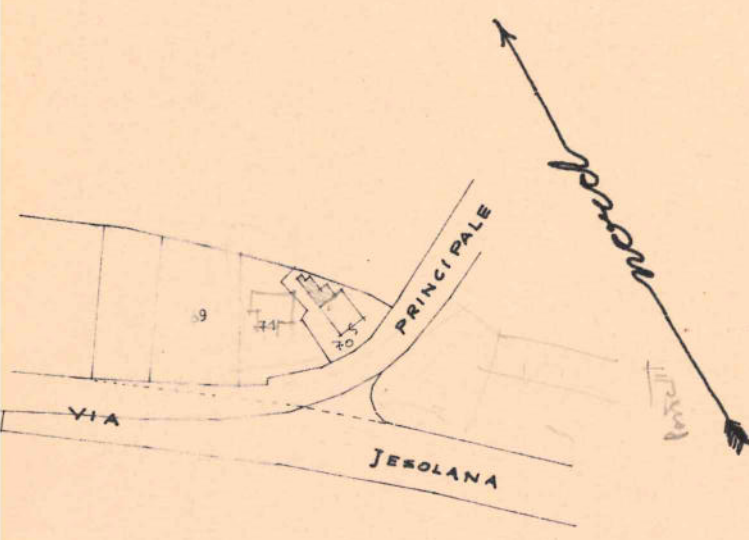

COMUNE DI CASIER
SEZ B - FOGLIO 1° - MAPP. 70-71

1:2.000

1:500

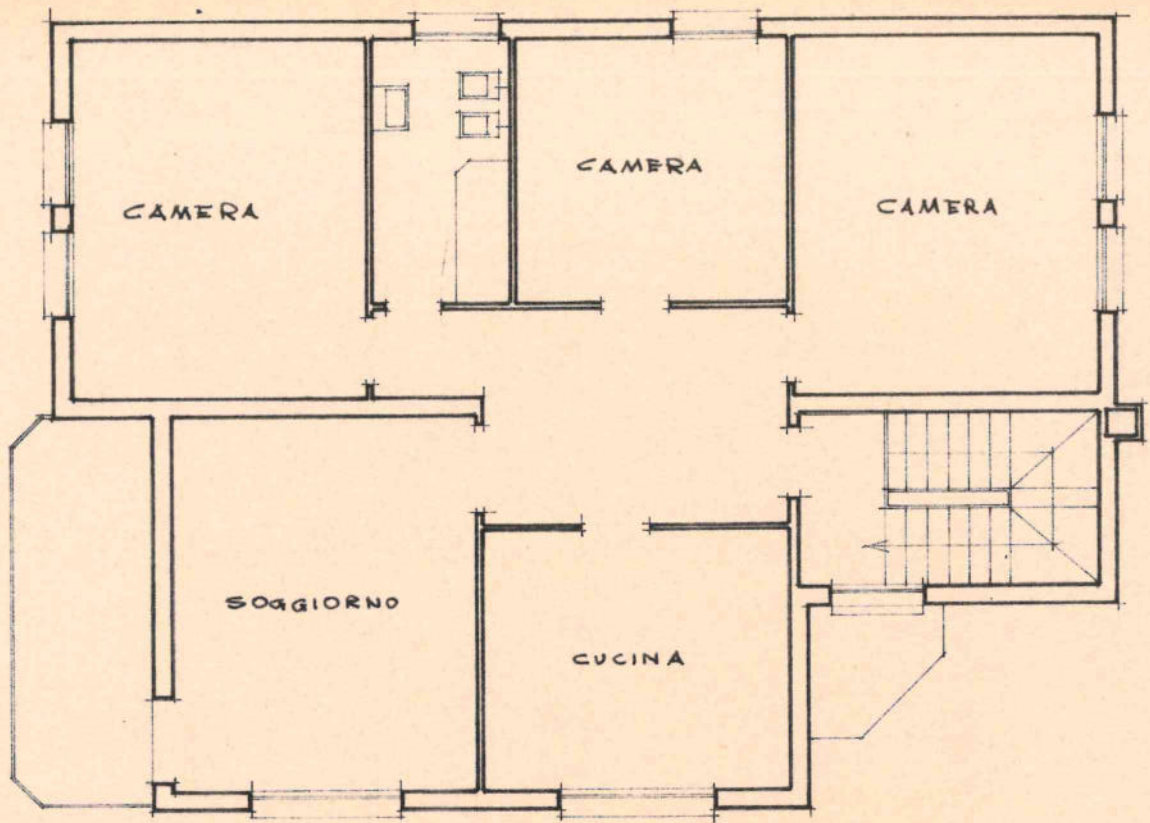

P. PRIMO

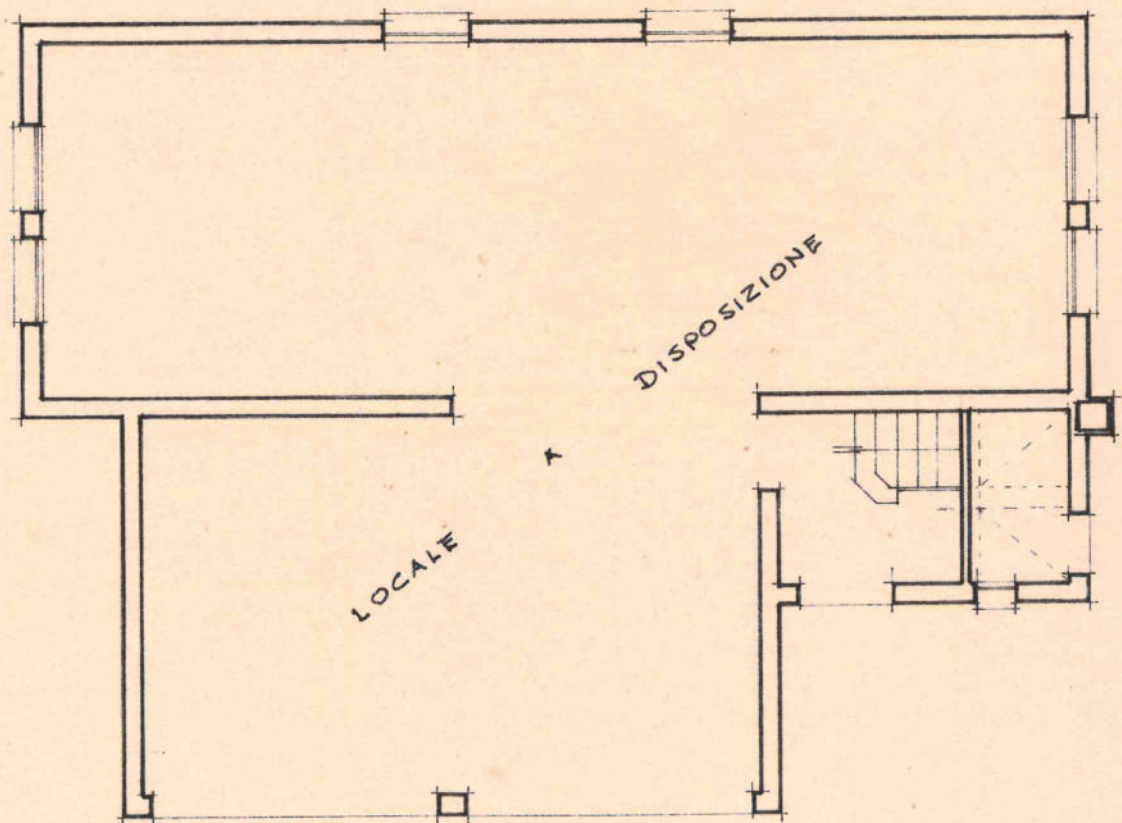

P. TERRA

$$\begin{array}{r|l} 5 & 2 \\ \hline 2 & 2 \\ \hline 7 & 4 \end{array}$$

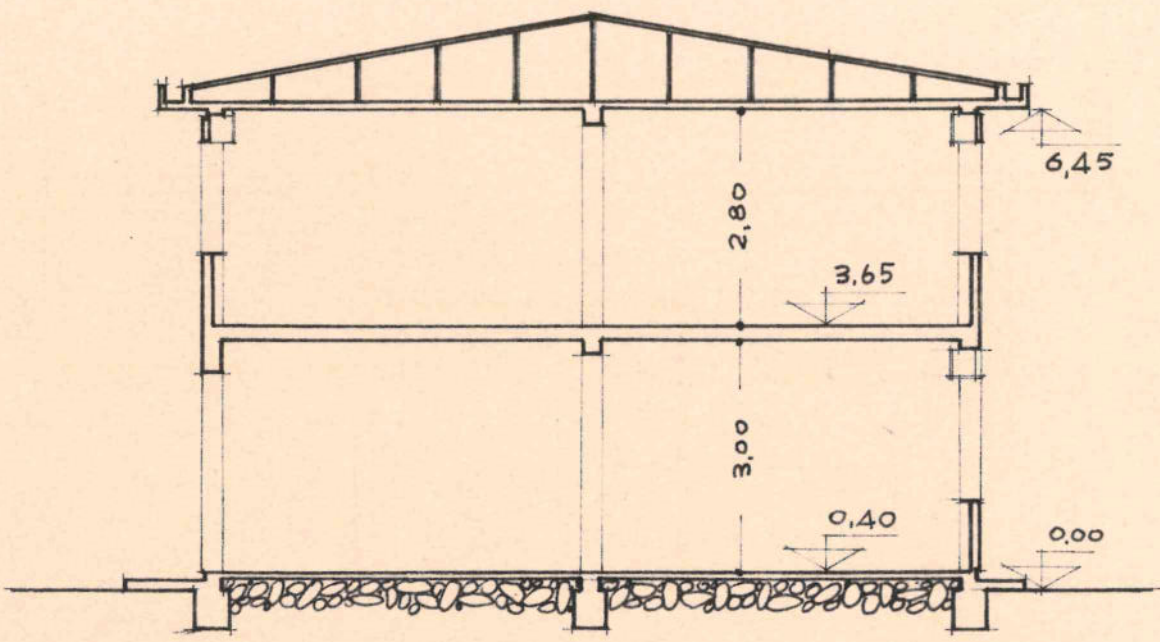

SEZIONE

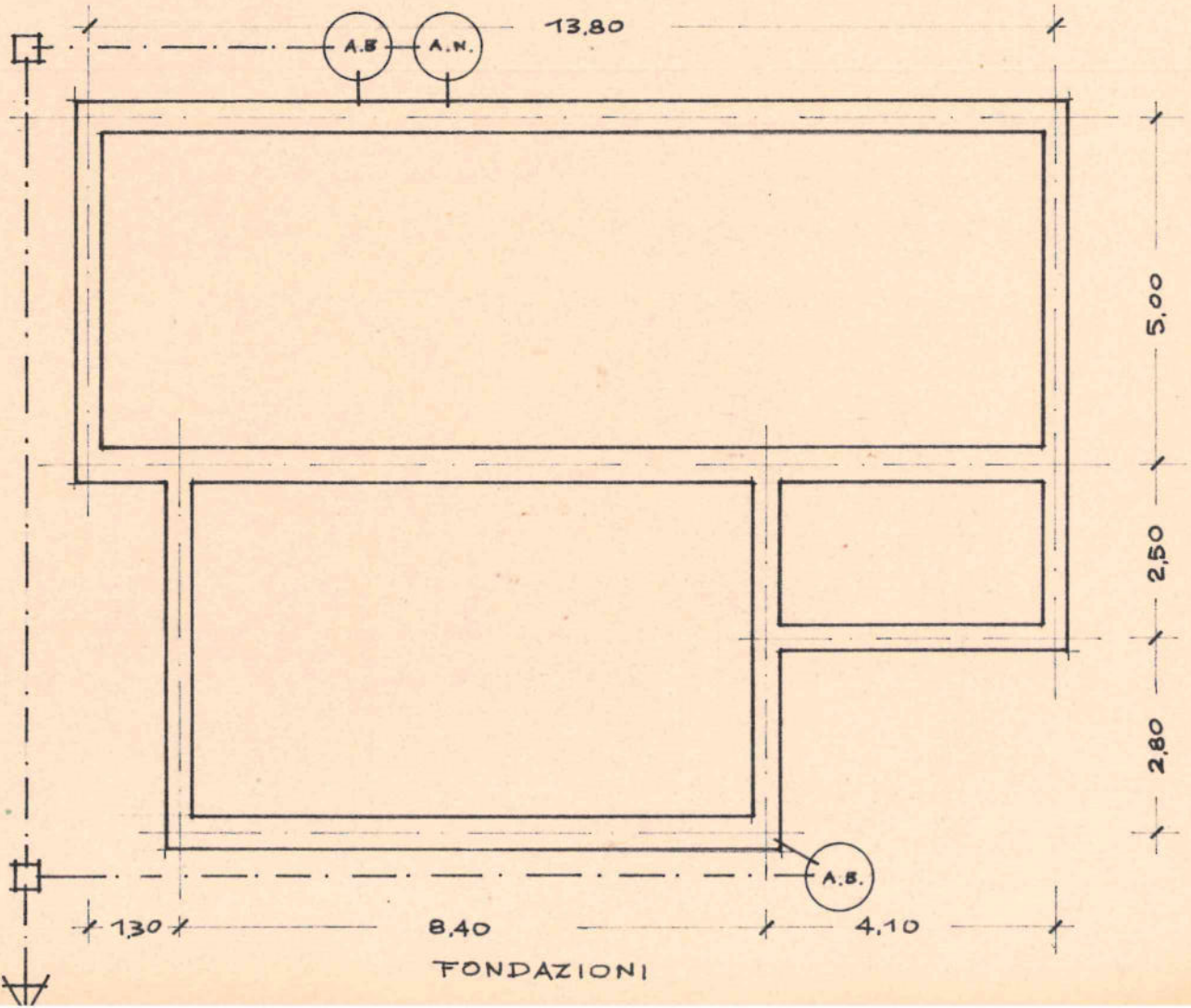

FONDAZIONI

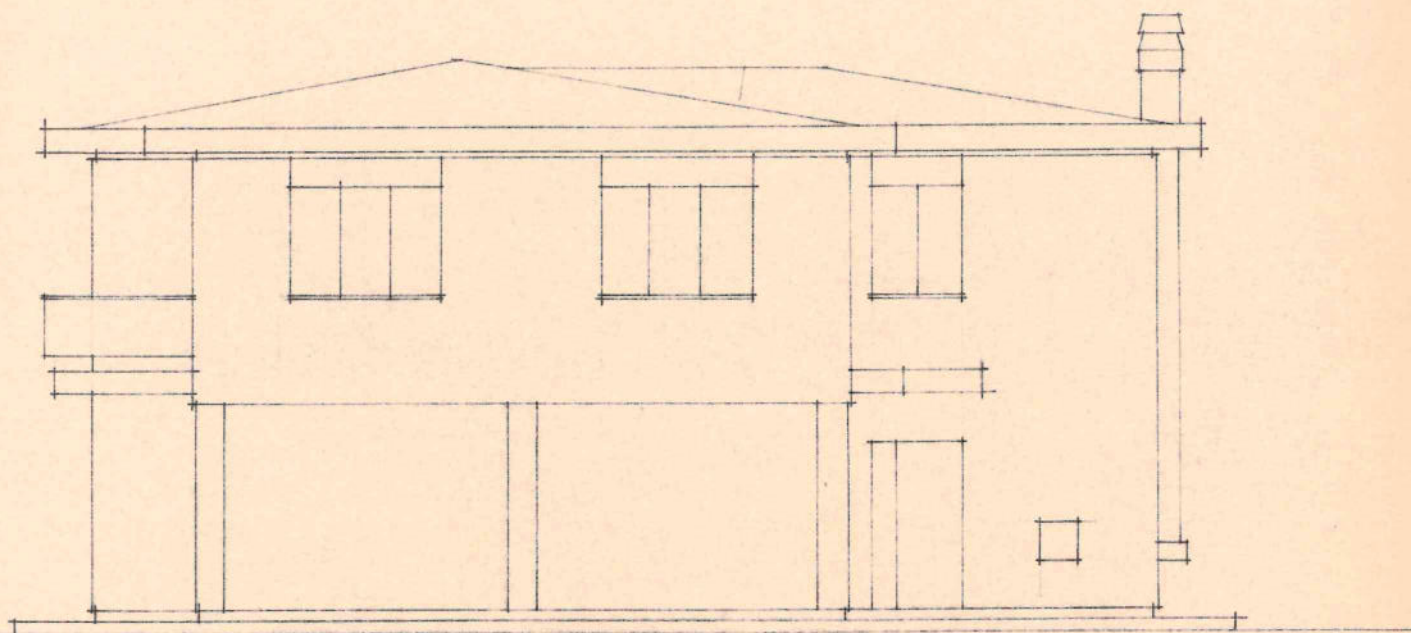

SUD

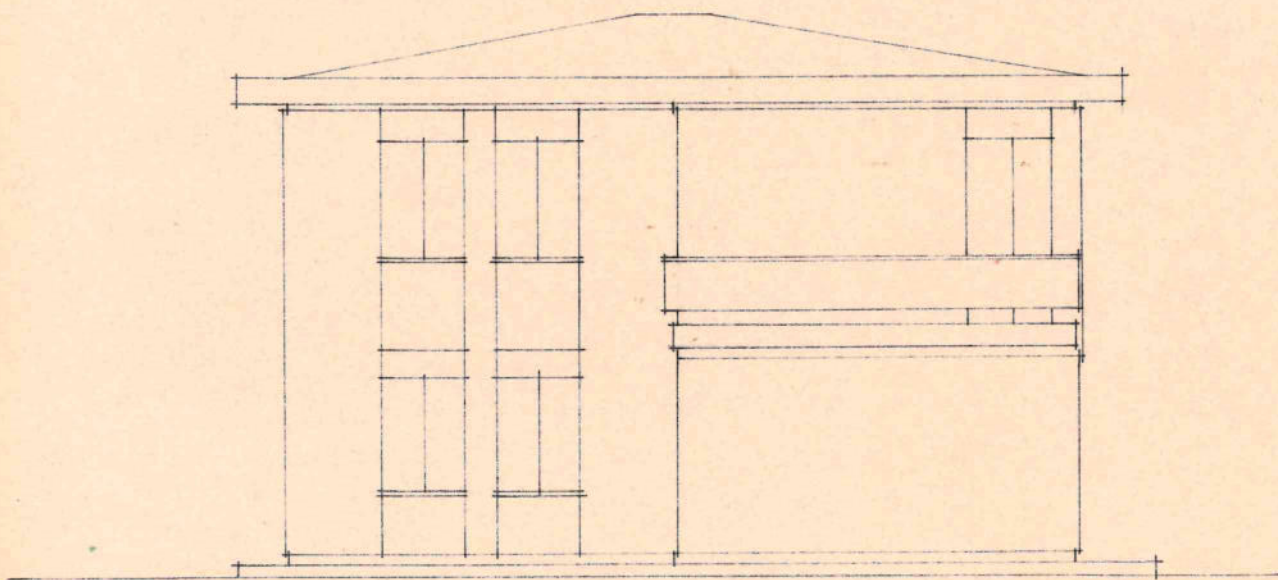

OVEST

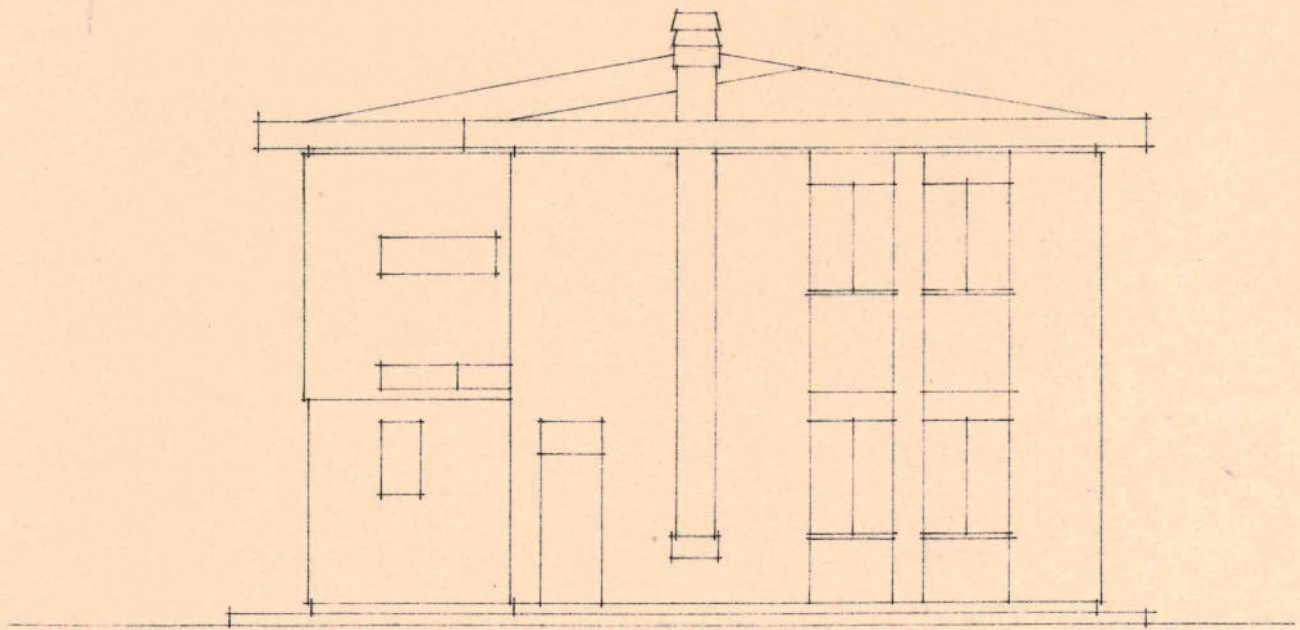

EST

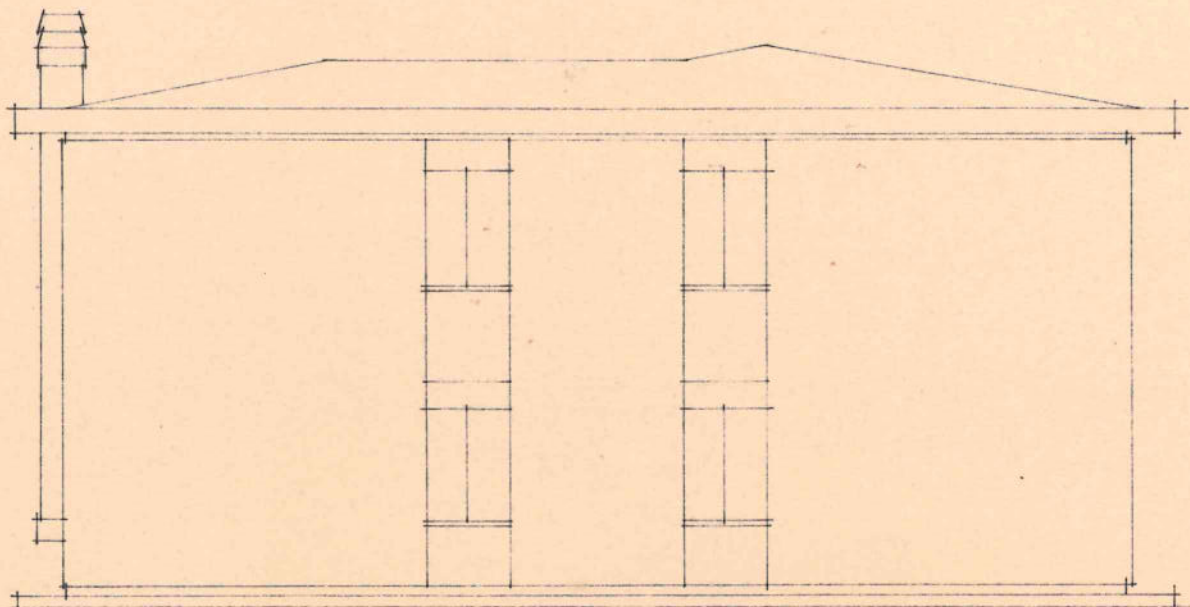

NORD

COMUNE DI CASIER

PROVINCIA DI TREVISO

Prot.5987
Prat.Edil.86/686

CONCESSIONE IN SANATORIA

IL RESPONSABILE DEL SETTORE URBANISTICA

VISTA la domanda in data 30.08.1986 presentata dalla ditta:

Q

diretta ad ottenere, ai sensi della Legge 28.02.1985, n.47 e successive modifiche, la Concessione edilizia in sanatoria per l'esecuzione dei lavori di:

Modifiche a fabbricato di abitazione con ricavo di ulteriore alloggio e salone parrucchiera e costruzione di box prefabbricati in lamiera.

Via Principale 13

Foglio n. 09 mapp.n. 70-71-299;

VISTA la documentazione prodotta, l'ulteriore documentazione successivamente presentata nonché i correlativi elaborati tecnici;

ACCERTATO che è stato corrisposto l'importo dell'oblazione nella misura determinata in L. 1.110.080 come risulta dalle ricevute di pagamento esibite;

ACCERTATO che è stato corrisposto il contributo di concessione dovuto nella somma di L.827'720 come risulta dalla ricevuta di pagamento esibita;

RILASCIA

CONCESSIONE IN SANATORIA

per l'esecuzione dei lavori di modifiche a fabbricato di abitazione con ricavo di ulteriore alloggio e salone parrucchiera e costruzione di box prefabbricati in lamiera.

La sanatoria di quest'ultimi è contestuale alla realizzazione dei lavori di rifacimento in muratura dei medesimi autorizzati con concessione edilizia n. 00/007 in data 19.05.2000.

La presente Concessione in Sanatoria s'intende rilasciata senza pregiudizio degli eventuali diritti di terzi.

Casier Li 23.05.2000



IL RESPONSABILE DEL SETTORE URBANISTICA
Dal Pos Geom. Alessandro

UFFICIO TECNICO-SERVIZIO URBANISTICA - P.ZZA L. DA VINCI NR.16
TEL. 0422/381739 - TELEFAX. 0422/498034

PER ZICHERA 24. MÄRZ 2000



Cassino Verena

RELAZIONE ILLUSTRATIVA

Con riferimento alla domanda di condono edilizio presentata in data 30.08.1986 prot. 5987 e con Vs. riferimento interno 86/686 si illustra:

Modello A ✓

Serve alla sanatoria di n°3 box Auto evidenziati nell'elaborato grafico presentato contestualmente alla domanda.

La tipologia 3 è stata scelta in quanto opere conformi alle norme urbanistiche ma in assenza di concessione edilizia, la superficie da sanare è pari a 48.60 mq di snr.

Modello A ✓

Serve alla sanatoria della porzione di soggiorno al 1° piano eseguita in ampliamento al fabbricato in fase di costruzione.

la tipologia 3 è stata scelta in quanto opera autorizzabile ma eseguita in difformità dalla L.E., la superficie è pari a mq 2.86.

Modello B ✓

Serve alla sanatoria per ricavo del secondo alloggio a piano terra, i mq sono 78.93, la tipologia è la 4 in quanto opere di ristrutturazione edilizia realizzate in difformità dalla L.E.

Modello C ✓

Serve alla sanatoria di tutte le variazioni prospettiche eseguite in difformità dalla licenza edilizia quindi fori diversi, terrazzi, vano comune CT, ecc.. ✓

Modello D

Serve alla sanatoria della superficie artigianale adibita a salone per parrucchiera., la tipologia scelta è la 4 che indica il cambio d'uso da residenza ad artigianato in difformità dalla L.E., la superficie è di mq 24.22. ✓

Modello D

Serve alla sanatoria dei bagni realizzati in ampliamento al salone artigianale, la superficie è di mq 2,40 si snr, la tipologia è la 3 in quanto opera autorizzabile ma eseguita in difformità dalla L.E. ✓

Il tecnico incaricato



The image shows a handwritten signature in black ink over a circular blue stamp. The stamp contains the text 'STUDIO TECNICO SERAFIN DENIS FOSSALUNGA DI VEDUGGIO (TV)'. The signature is stylized and appears to be 'S. Denisi'.

ONERI

ESTRATTO DI MAPPA
 SCALA 1:2048
 COMUNE DI CASIER
 FOGLIO 9°
 MAPP. N° 71, 299, 70.

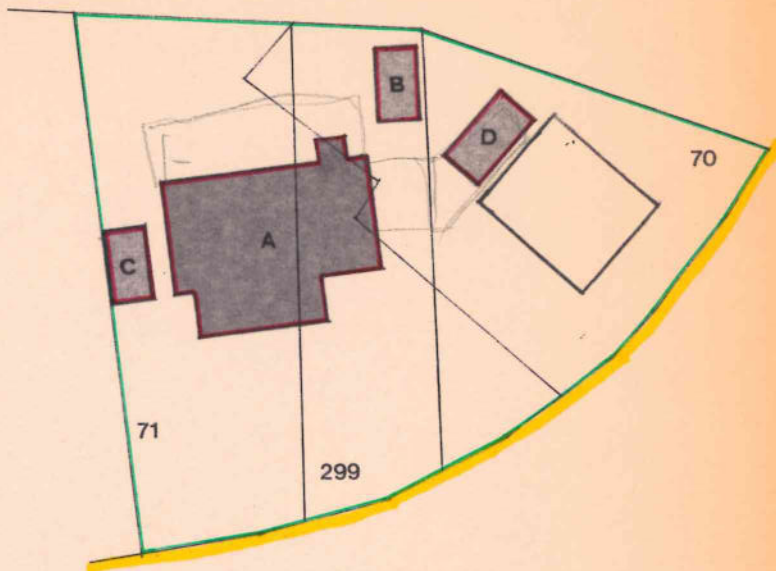

COMUNE DI CASIER
 PROVINCIA DI TREVISO

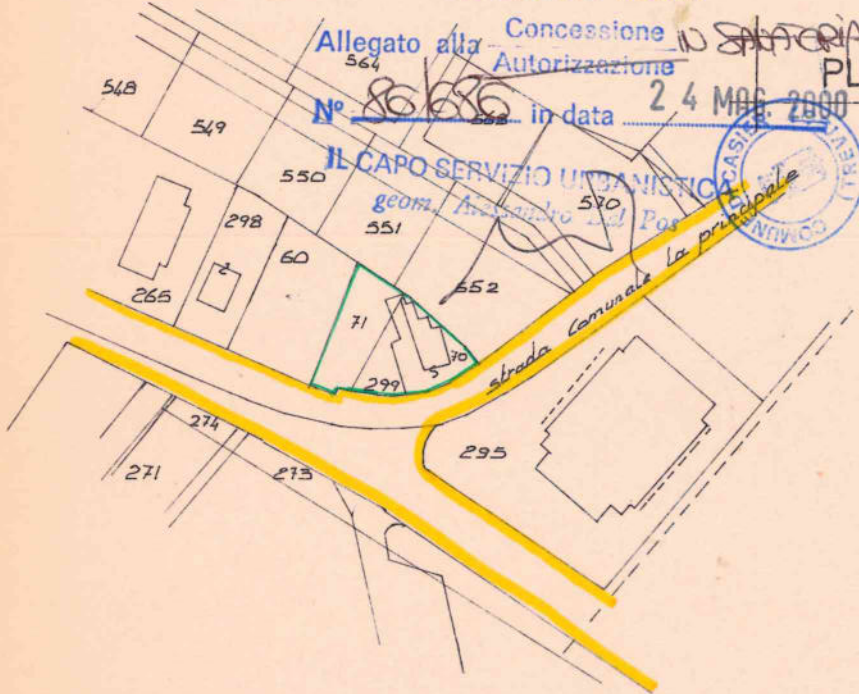

Allegato alla Concessione **10 SANATORIA**
 Autorizzazione
 N° **80686** in data **24 MAG. 2000**





PLANIMETRIA 1:500

MUNICIPIO DI CASIER		
30 00, 1986		
Prot. N.	
Cat.....	Cl.....	Fasc.....

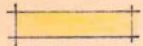
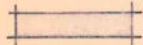

 DS	geometra	DENIS SERAFIN	Il progettista	
	commi			
tavola	progetti	IN SANATORIA DI FABBRICATO AD USO CIVILE ABITAZIONE BIFAMIGLIARE, SALONE PER PARRUCHIERA E BOX AUTO		
1	oggetto	PLANIMETRIE, PIANTE, SEZIONI.		
			STUDIO TECNICO SERAFIN Geom. DENIS Via Fornaci, 8/A - Tel. 0423/488321	

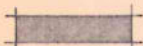
LEGENDA

	NUOVE OPERE
	DEMOLIZIONI
	RISTRUTTURAZIONE USO ABITAZIONE MOD. B
	RISTRUTTURAZIONE USO NEGOZIO MOD. D/1
	AMPLIAMENTO USO ABITAZIONE MOD. A/1
	AMPLIAMENTO USO NEGOZIO MOD. D/2
	AMPLIAMENTO COMUNE ALLE U.I.

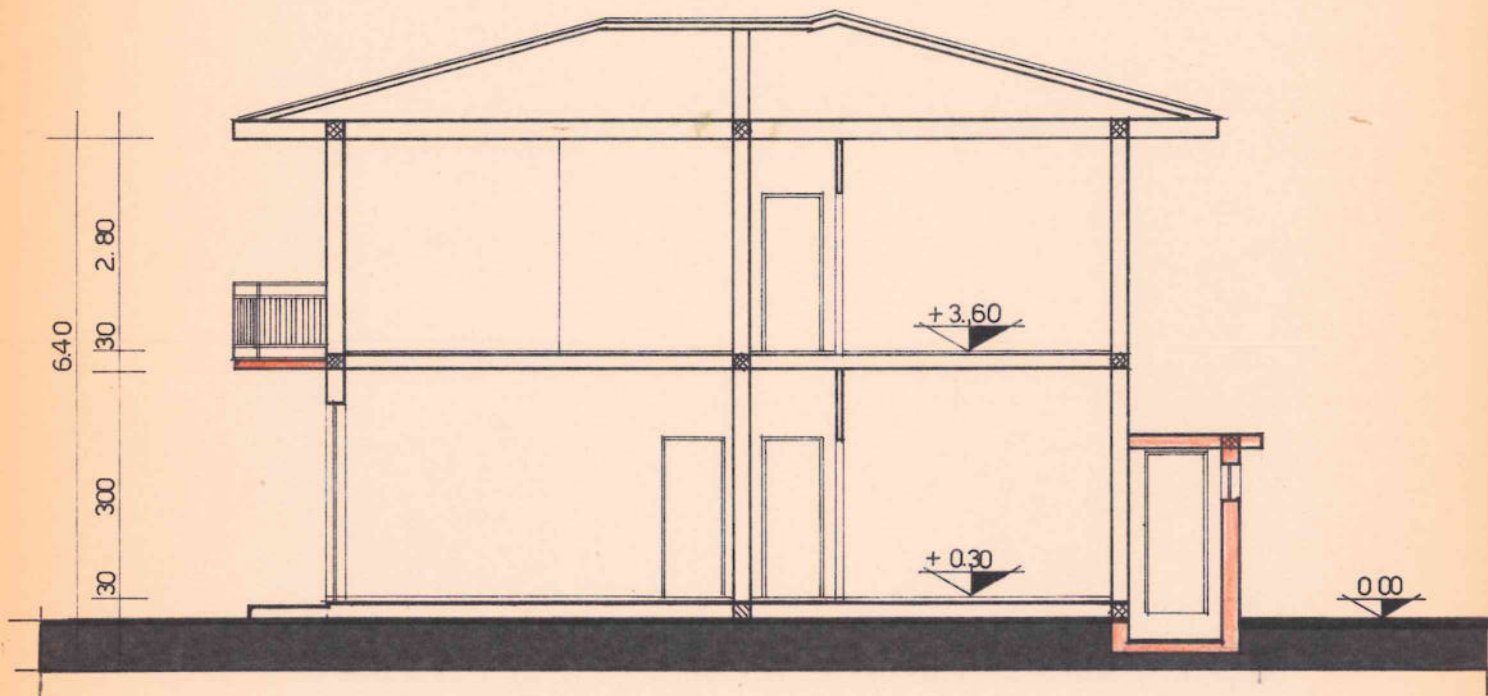

SEZIONE A-A

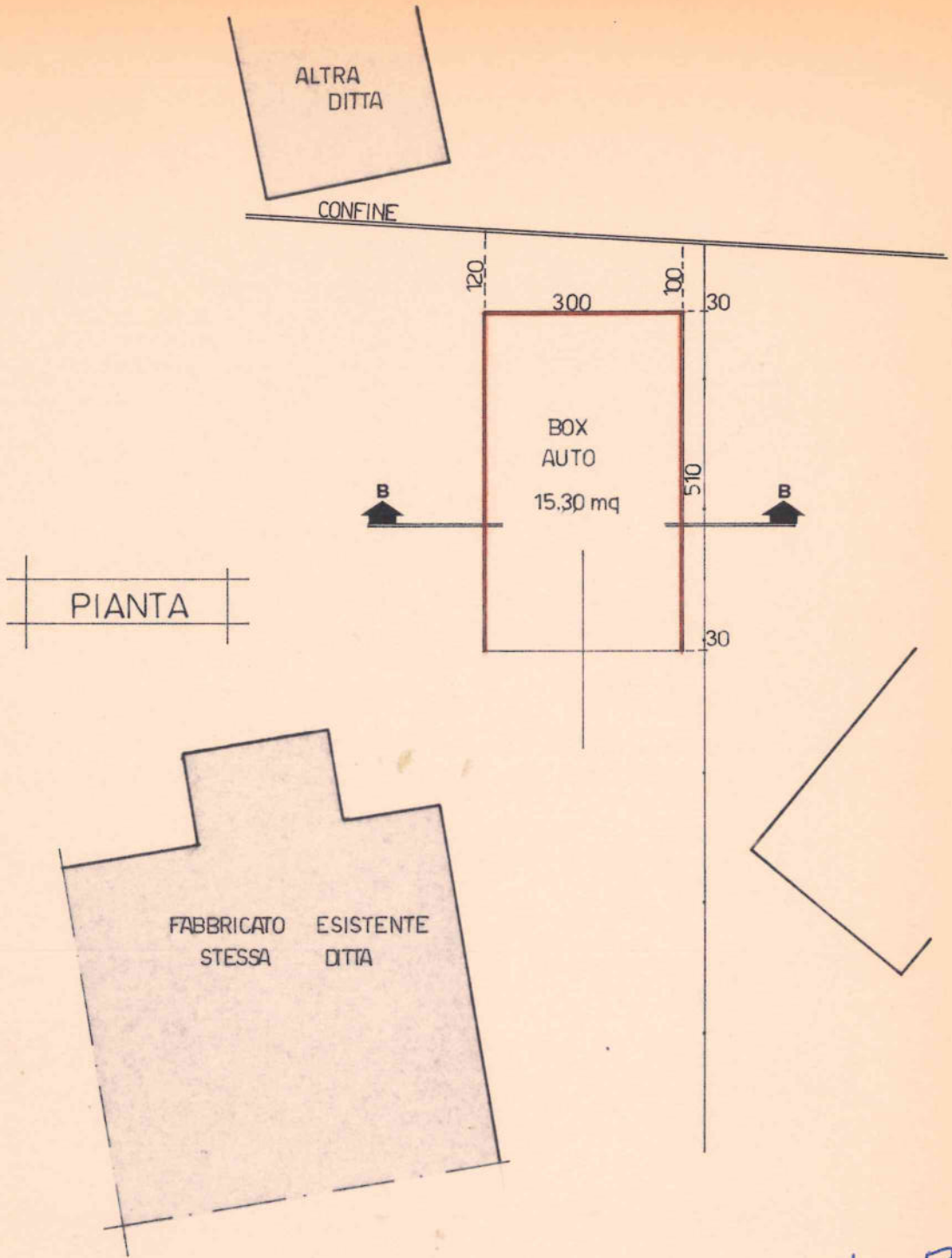

$$15,30 \times 2,00 \times 0,60 \times 4800 + 30\% \text{ Al } 50\% \text{ L. } 57'285$$

$$2400 \text{ L. } 28'640$$

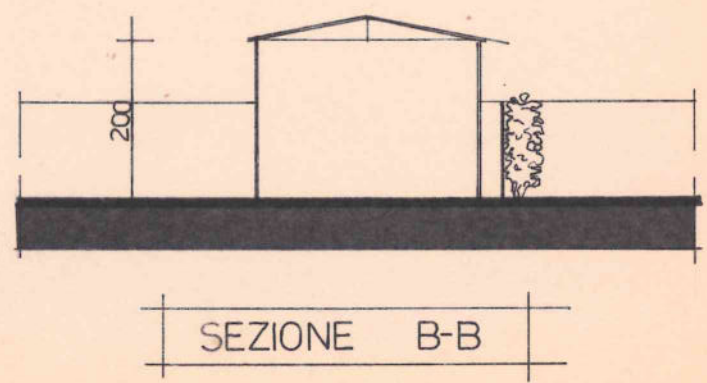

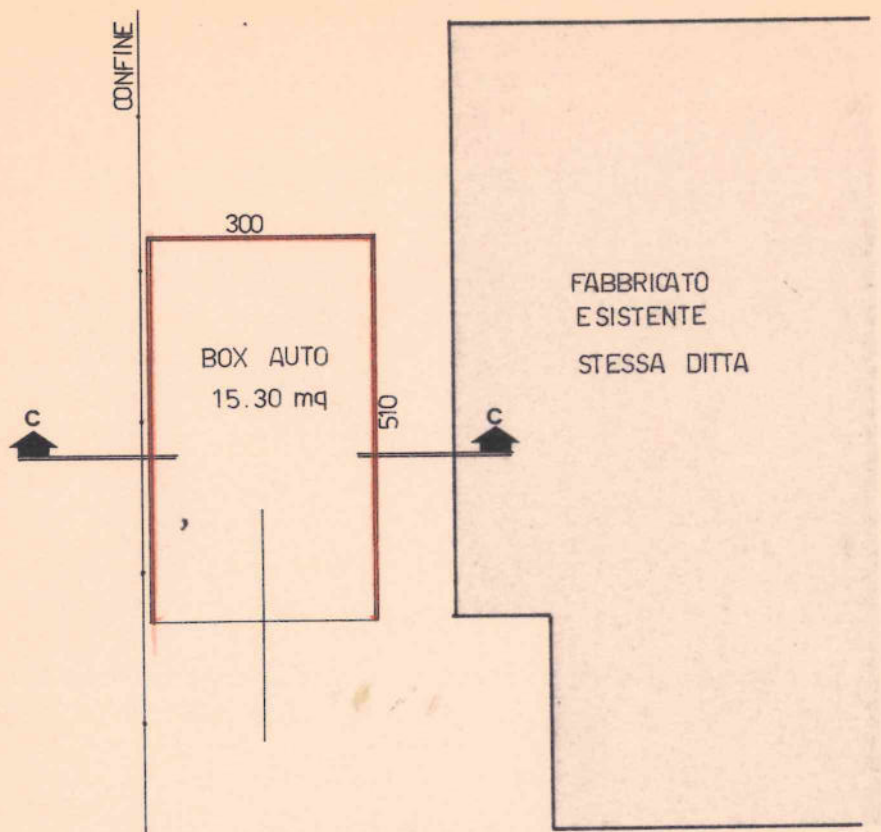

PIANTA

$15,30 \times 1,00 \times 0,60 \times \frac{4800}{2400} + 30\% \text{ Al } 50\%$
L. 57'285
L. 28'640

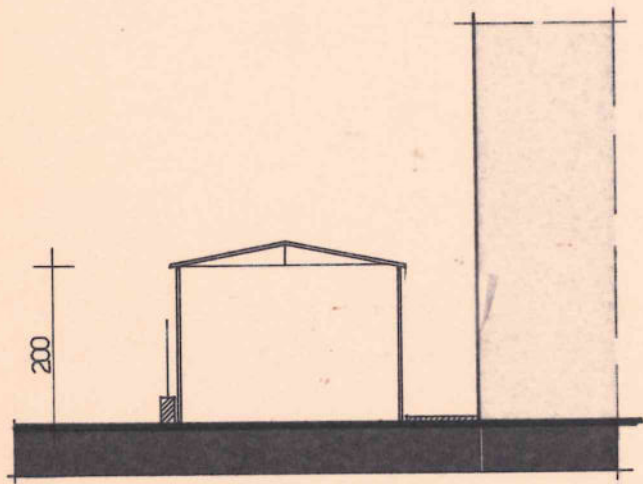

SEZIONE C-C

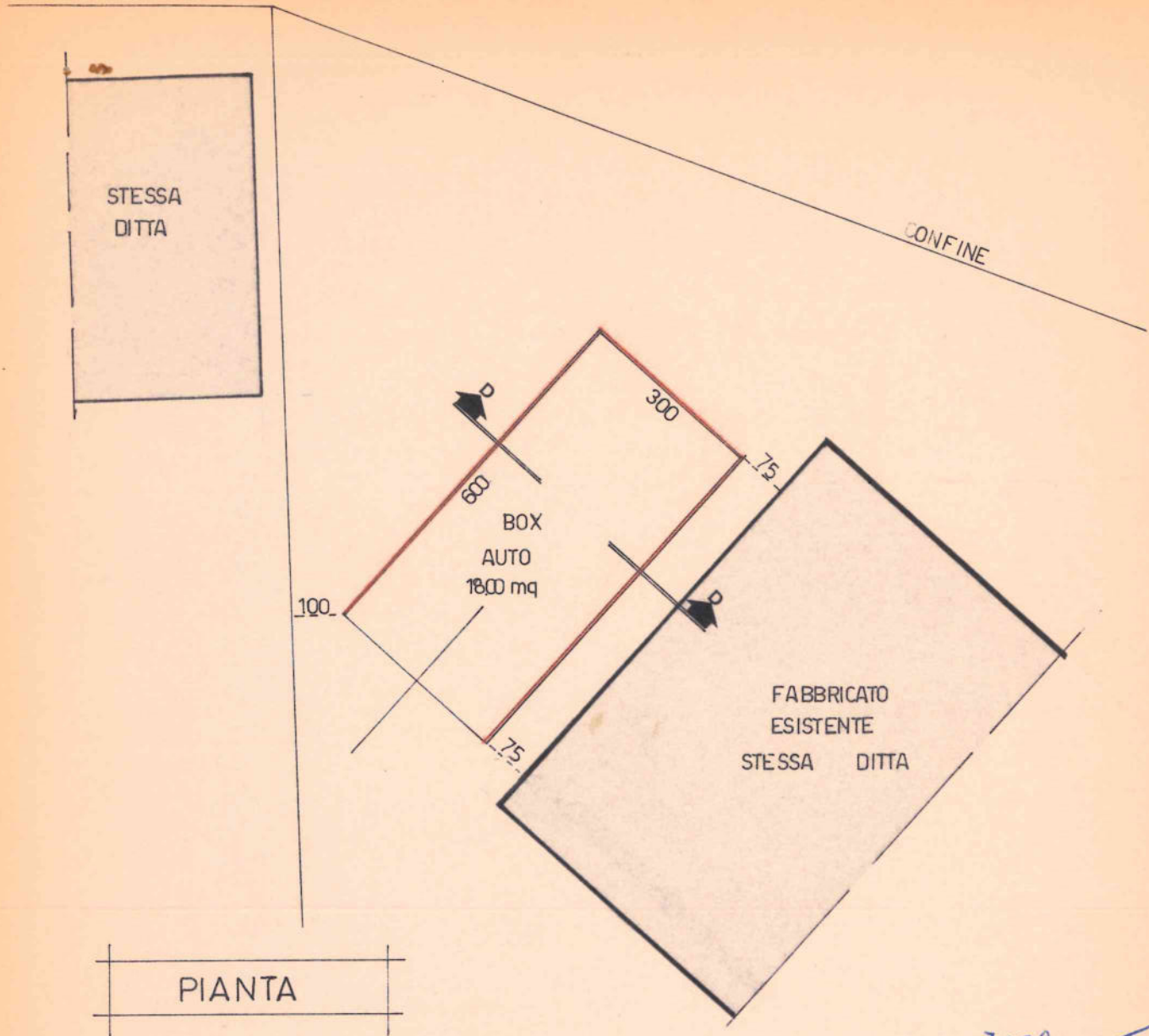

$18,00 \times 2,00 \times 0,60 \times 4800 + 30\% \text{ su } 50\%$
L. 67'30
L. 33'65

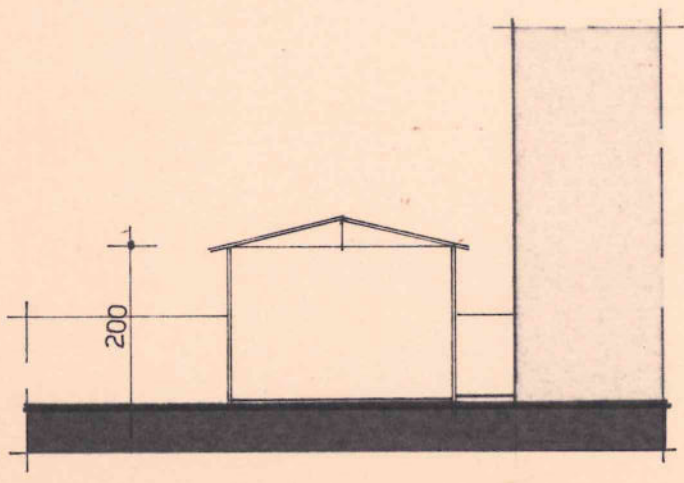

SEZIONE D-D

COMUNE DI CASIER

PROVINCIA DI TREVISO

Ufficio Tecnico - Sportello Unico per l'Edilizia

PERMESSO DI COSTRUIRE N 03/057

IL RESPONSABILE DELLO SPORTELLO UNICO PER L'EDILIZIA

richiesto il Permesso di Costruire per l'esecuzione dei lavori di **REALIZZAZIONE RECINZIONE** in Comune di Casier Via Principale - Sezione Unica Foglio 9 mappale 70

VISTO il progetto dei lavori allegato alla presente

VISTO il parere della Commissione Comunale Edilizia del 27-03-2003

ACCERTATO che la ditta richiedente ha il necessario titolo al Permesso di Costruire

VISTI i regolamenti comunali di Edilizia Igiene e Polizia Urbana

ACCERTATA la conformità dell'opera di progetto alla vigente normativa urbanistica del Comune

VISTO il D P R 380/2001

D I S P O N E

ART 1 - OGGETTO DEL PERMESSO DI COSTRUIRE

nel successivo art 4 e fatti salvi i diritti di terzi per i lavori di **REALIZZAZIONE RECINZIONE** secondo il progetto che si allega quale parte integrante del presente atto

ART 2 - OBBLIGHI E RESPONSABILITA' DEL CONCESSIONARIO

Nell'attuazione dei lavori devono essere osservate le disposizioni e i regolamenti locali in vigore con particolare riguardo al Regolamento Edilizio vigente nonché della Legge 5 11 71 n 1086 E fatto obbligo al concessionario di notificare gli estremi del Permesso di Costruire alle aziende erogatrici di pubblici servizi (Enel Sip Gas Acquedotto) a cui si fa richiesta per allacciamenti riferiti alla attività di cantiere o di impianti particolari

ART 3 - TERMINI DI INIZIO E FINE LAVORI

I lavori devono essere iniziati entro un anno dalla data della presente e ultimati entro tre anni dalla data di inizio. Le date di inizio e fine lavori devono essere tempestivamente comunicate all'UTC per i relativi accertamenti. L'inosservanza dei predetti termini comporta la decadenza del Permesso di Costruire così come comporta lo stesso effetto l'entrata in vigore di nuove previsioni urbanistiche con le quali il Permesso di Costruire stesso sia in contrasto salvo che i lavori siano stati iniziati e vengano completati entro tre anni dalla data di inizio.

ART 4 - CONDIZIONI E PRESCRIZIONI

La recinzione dovrà avere altezza massima mt 1,20

ART 5 - EVIDENZA DELL'ATTO DI PERMESSO DI COSTRUIRE

Il Permesso di Costruire con i relativi disegni allegati dovranno essere disponibili in cantiere per essere esibiti agli agenti preposti al controllo.

In ogni cantiere deve essere apposto all'esterno ben visibile un tabellone delle dimensioni adeguate (circa ml 100 X 150) nel quale debbono essere indicati:

- a) l'oggetto e la destinazione dell'opera
- b) il Progettista dell'opera
- c) il Direttore dei lavori
- d) l'Assuntore dei lavori
- e) il Titolare e gli estremi del Permesso di Costruire
- f) la data di inizio dei lavori
- g) il progettista, il collaudatore e il nome dell'installatore degli impianti se e come richiesto all'articolo 9 comma 4 del DPR n. 447/1991

Casier Li 3/11/2003

IL RESPONSABILE DELLO SPORTELLO
UNICO PER L'EDILIZIA
Dal Pos Geom. Alessandro

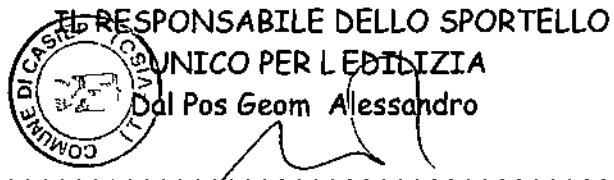

Il sottoscritto dichiara di aver consegnato copia del presente atto a Giuseppe Giorgio

Casier Li 17 NOV 2003

IL RICEVENTE



L'INCARICATO





STUDIO TECNICO
Geom. Gianni Lazzari M.C.I.O.B.
 (M.C.I.O.B. Member of Chartered Institute of Building - GB - n. scr. 1427325)
 Via Roma, 29 - Casale sul Sile (TV) - Tel.0422/820828

progetto
DI RECINZIONE

scalo 1:2000 1:50
 1:200

committente

data **21 MAR. 2003**

tipo disegno
PLANIMETRIE - PROSPETTI - SEZIONI

TAV. UNICA

*** E' vietata la riproduzione totale e/o parziale dei disegni o sensi della L. 2204194 n. 633 - art. 99

COMMISSIONE COMUNALE EDILIZIA
 favorevole
 VISTO: si esprime parere
 come da verbale in data odierna.

Casier, il **27 MAR. 2003**
 IL PRESIDENTE
 IL VICE SINDACO
 Paolo Tiveron

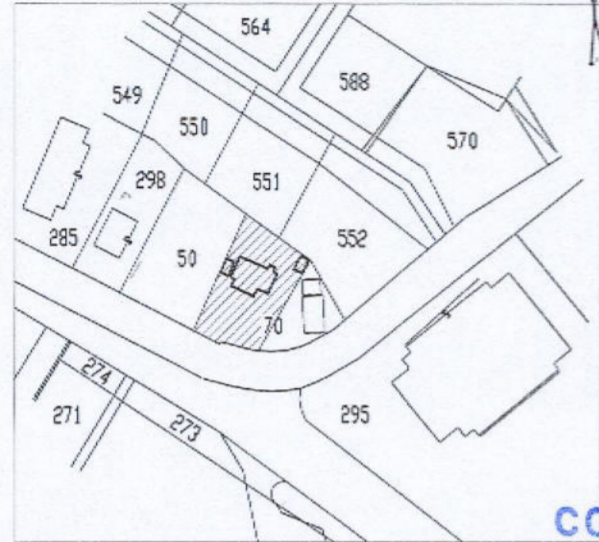

MUNICIPIO DI CASIER
21 MAR. 2003
 PROT. _____ CL. _____

COMUNE DI CASIER
 PROVINCIA DI TREVISO
 Allegato al permesso di costruire
 N. _____ del **3 NOV. 2003**
 IL RESP. SPORTELLO UNICO PER L'EDILIZIA
 geom. Alessandro Dal Poz

ESTRATTO DI MAPPA 1:2000
 COMUNE DI CASIER
 SEZ. B - FG. 1 - MAPP. N. 70

STATO ATTUALE

PLANIMETRIA scala 1:200

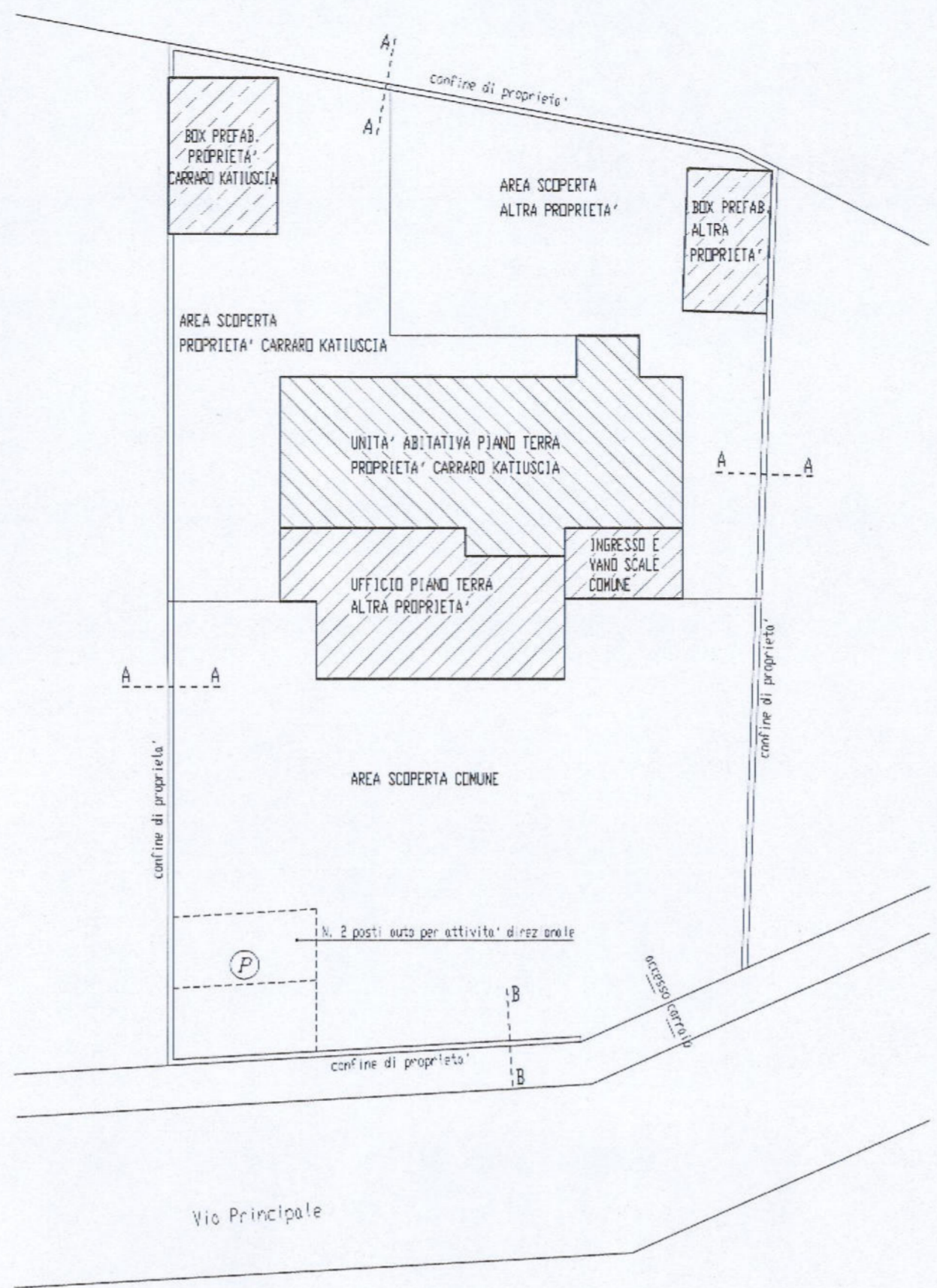

SEZIONE A - A
 SCALA 1:50

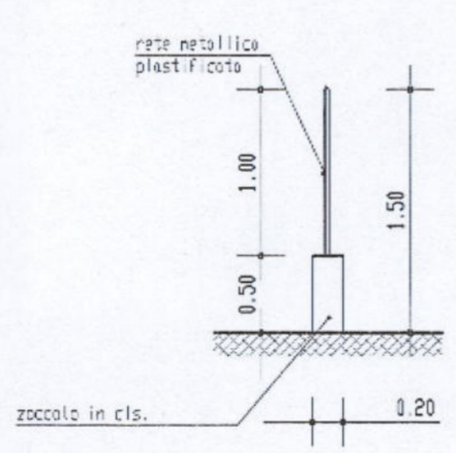

PROSPETTO
 SCALA 1:50

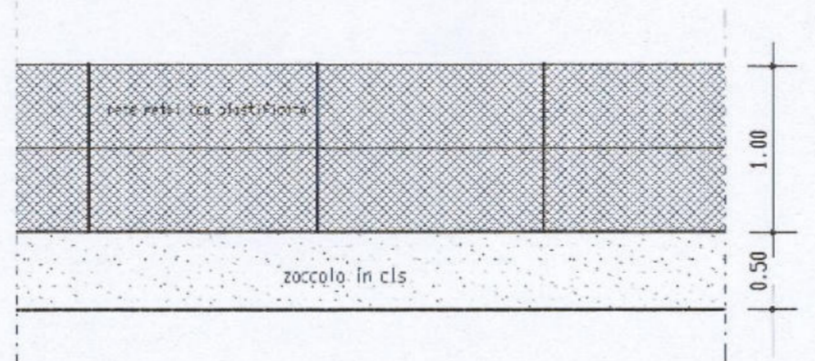

SEZIONE B - B
 SCALA 1:50

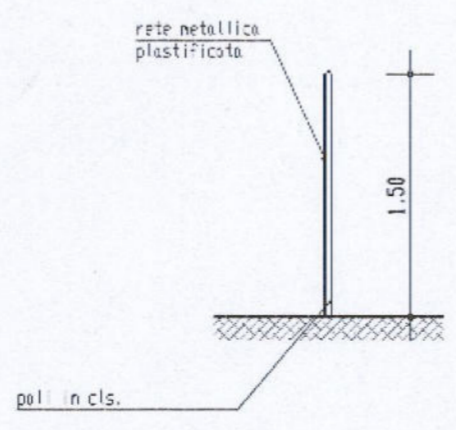

PROSPETTO
 SCALA 1:50

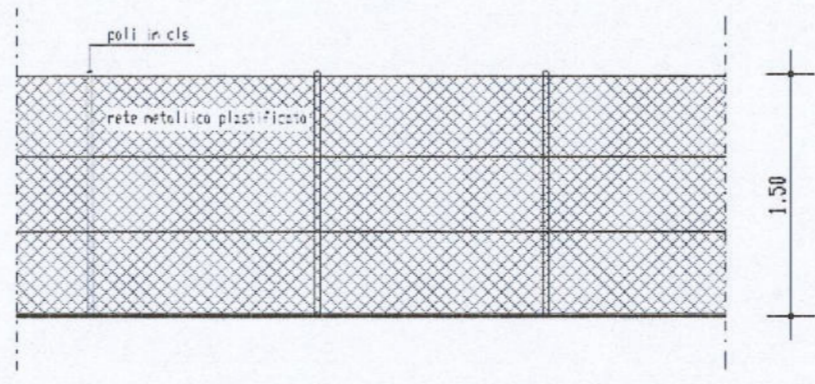

PROGETTO

TRATTI DI RECINZIONE DI PROGETTO

PLANIMETRIA scala 1:200

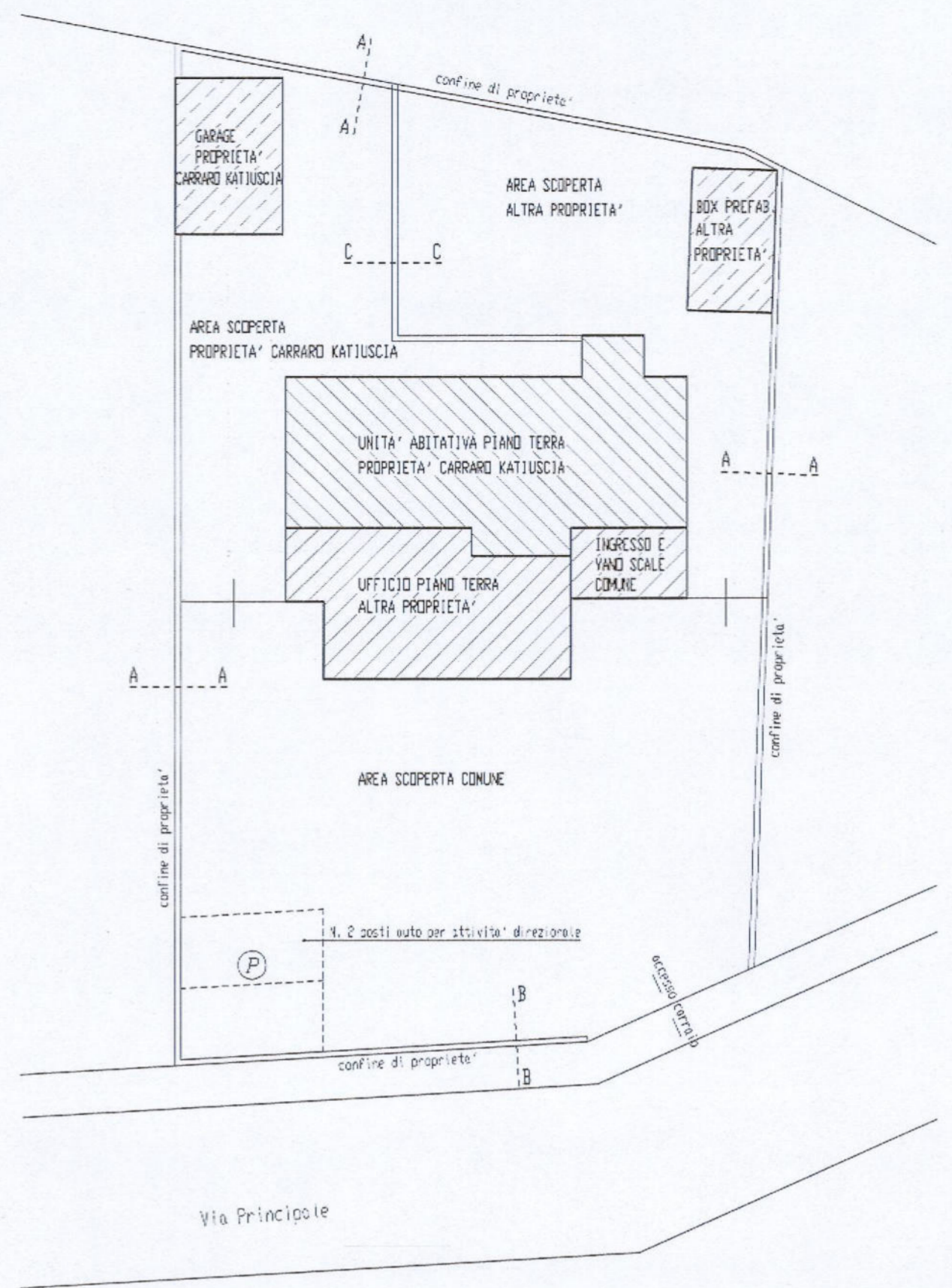

SEZIONE A - A
 SCALA 1:50

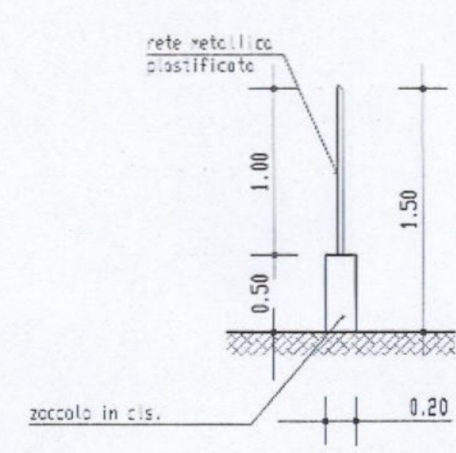

PROSPETTO
 SCALA 1:50

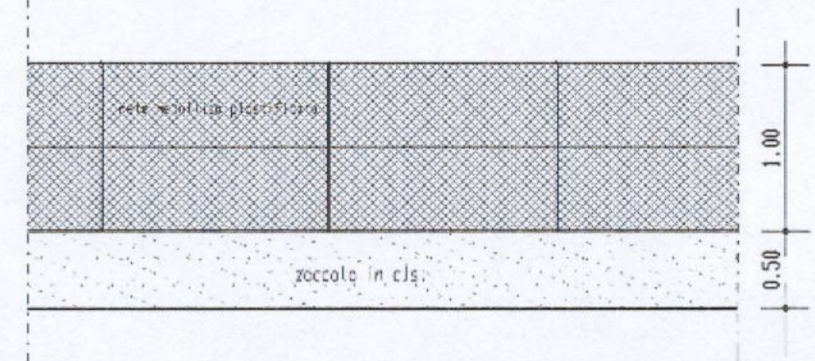

SEZIONE B - B
 SCALA 1:50

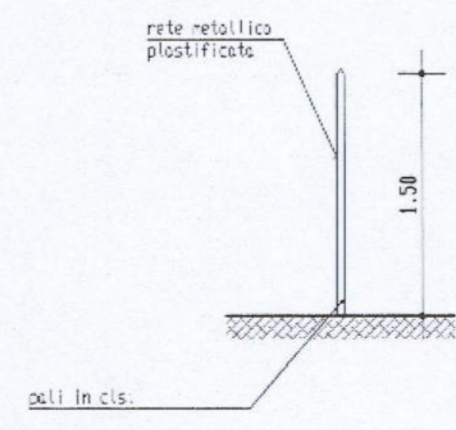

PROSPETTO
 SCALA 1:50

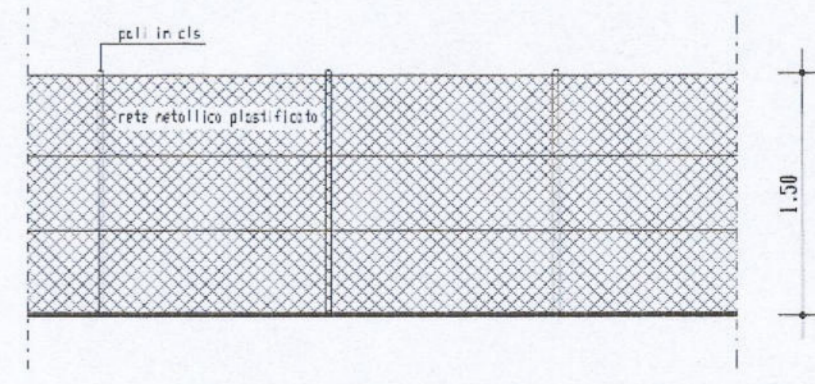

SEZIONE C - C
 SCALA 1:50

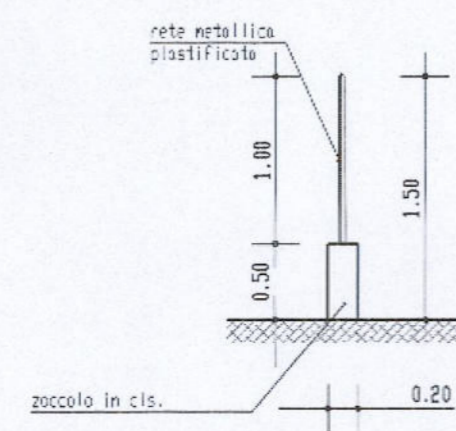

PROSPETTO
 SCALA 1:50

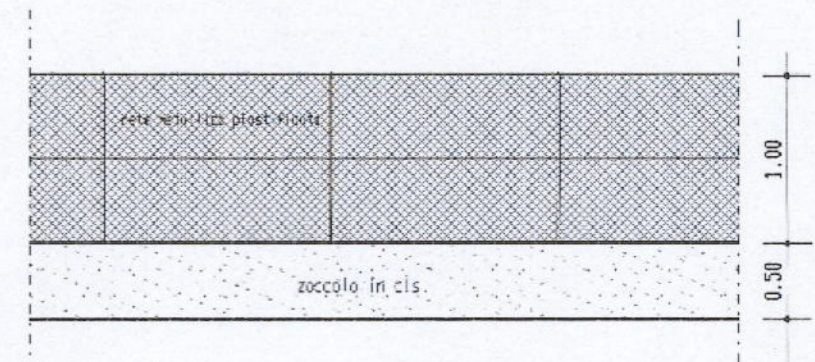



COMUNE DI CASIER

Provincia di Treviso

Settore Urbanistica e Sportello unico per l'edilizia

Casier li ~~26 GIU~~ 2006

PERMESSO DI COSTRUIRE N 06/011

IL RESPONSABILE DEL SETTORE URBANISTICA E SPORTELLO UNICO PER L'EDILIZIA

RIFACIMENTO TRATTO DI RECINZIONE E INSERIMENTO ACCESSO CARRAIO su immobile così censito in Catasto Comune di Casier Foglio 9 mappale 70 ubicato in PIAZZA S. PIO X n. 3

VISTO il progetto dei lavori allegato alla domanda stessa a firma del tecnico VALLERO GEOM LUIGI

VISTO il parere della Commissione Comunale Edilizia espresso nella seduta n. 1 del 08/02/2006

VISTA l'autorizzazione di cui agli artt. 146 e 159 del decreto legislativo 22 gennaio 2004 n. 42 e all'art. 6 legge regionale 31 ottobre 1994 n. 63 rilasciata dall'Ente Parco Naturale Regionale del fiume Sile in data 27/03/2006 prot. n. 805

PRESO ATTO che il Ministero per i Beni Culturali e Ambientali non ha esercitato il potere di annullamento dell'autorizzazione ambientale sopraccitata ai sensi dell'art. 159 comma 3 del D. Lgs. 22 gennaio 2004 n. 42

ACCERTATO che trattasi di opere non soggette al pagamento del contributo previsto dall'art. 16 del D.P.R. 6 giugno 2001 n. 380 in quanto non rilevanti in termini di superficie o volume

VISTA la proposta del Responsabile del procedimento in data 15/06/2006

VISTA la legge 17 agosto 1942 n. 1150 e successive modifiche nonché la legge 28 gennaio 1977 n. 10 e successive modifiche la legge regionale 27 giugno 1985 n. 61 e successive modifiche la legge 28 febbraio 1985 n. 47 e successive modifiche il D.P.R. 6 giugno 2001 n. 380 e successive modifiche

VISTO il Piano Regolatore Generale

RICHIAMATO il Regolamento Edilizio di Igiene e Polizia Urbana

RILASCIA IL PERMESSO DI COSTRUIRE

gli elaborati di progetto che fanno parte integrante del presente provvedimento e comunque nel rispetto delle leggi e dei regolamenti vigenti, delle condizioni e delle prescrizioni tutte contenute nel presente e negli atti che allegati ne fanno parte integrante

Sono fissate le seguenti modalità e prescrizioni generali

- qualora siano previsti nuovi scarichi o modifiche di quelli esistenti, l'abitabilità o l'agibilità del fabbricato sarà subordinata all'autorizzazione allo scarico delle acque
- durante l'esecuzione dei lavori non si dovranno mai ingombrare le vie e gli spazi pubblici adiacenti e si dovranno adottare tutte le cautele atte a rimuovere ogni pericolo o danno a persone e cose; dovranno essere adottate tutte le precauzioni e le cautele previste dalle norme di legge e regolamentari vigenti in materia di sicurezza ed igiene nei lavori e nei cantieri
- ai sensi dell'art. 20 comma 7 del D.P.R. n. 380/01 nel cantiere dovrà essere esposto per tutta la durata dei lavori in maniera ben visibile un cartello con l'indicazione dell'opera in corso, gli estremi del presente provvedimento e del nominativo della Ditta abilitata all'intervento, del progettista, del direttore dei lavori, del calculatore delle opere in C.A. dell'impresa costruttrice e della data di inizio dei lavori
- per occupazione di aree e spazi comunali si deve ottenere apposita autorizzazione comunale
- il luogo destinato all'opera dovrà essere chiuso con idonee recinzioni / protezioni lungo i lati prospicienti le vie pubbliche e dovranno essere apposti idonei segnali con luce rossa agli angoli

MB

COMUNE DI CASIER

SPORTELLO UNICO SERVIZIO ATTIVITA EDILIZIA

COMUNE DI CASIER

Prot n 0008647 del 29/06-2006
Categoria 10 Classe 12
Ufficio SPORTELLO UNICO ED

ALLO SPORTELLO UNICO
SERVIZIO ATTIVITA EDILIZIA

Oggetto Comunicazione di inizio lavori

Permesso di Costruire n 06/011 del 26/06/2006

immobile censito al CATASTO TERRENI foglio 9 mappale 70 , ubicato in PIAZZA
S PIOX al civico n 3

I SOTTOSCRITTI

TITOLARE DI PERMESSO DI COSTRUIRE N 06/011

DIRETTORE DEI LAVORI

ESECUTORE DEI LAVORI

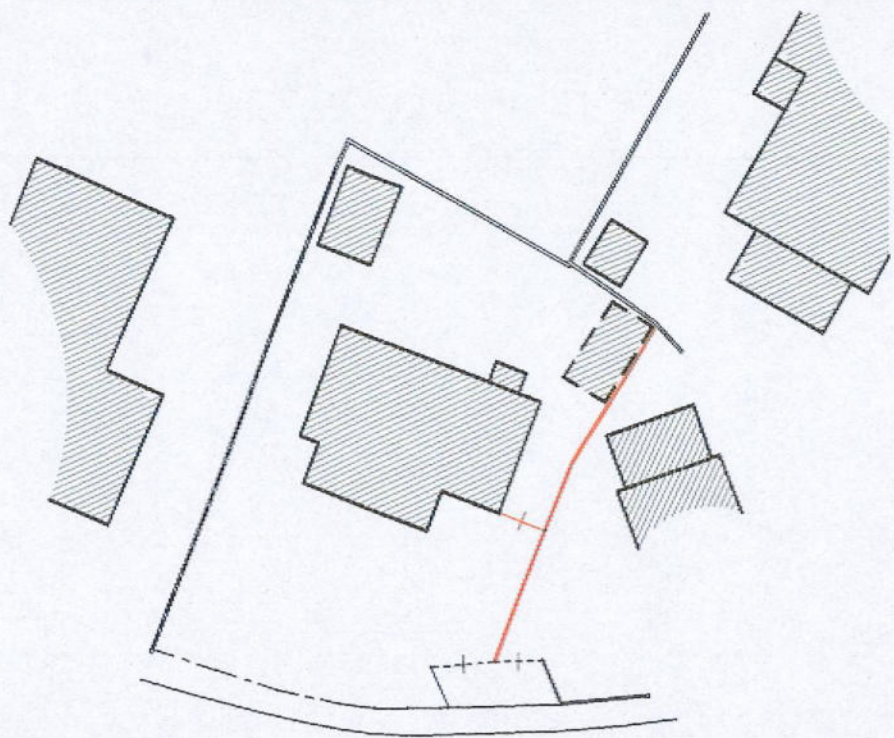

PLANIMETRIA
Scala 1/500

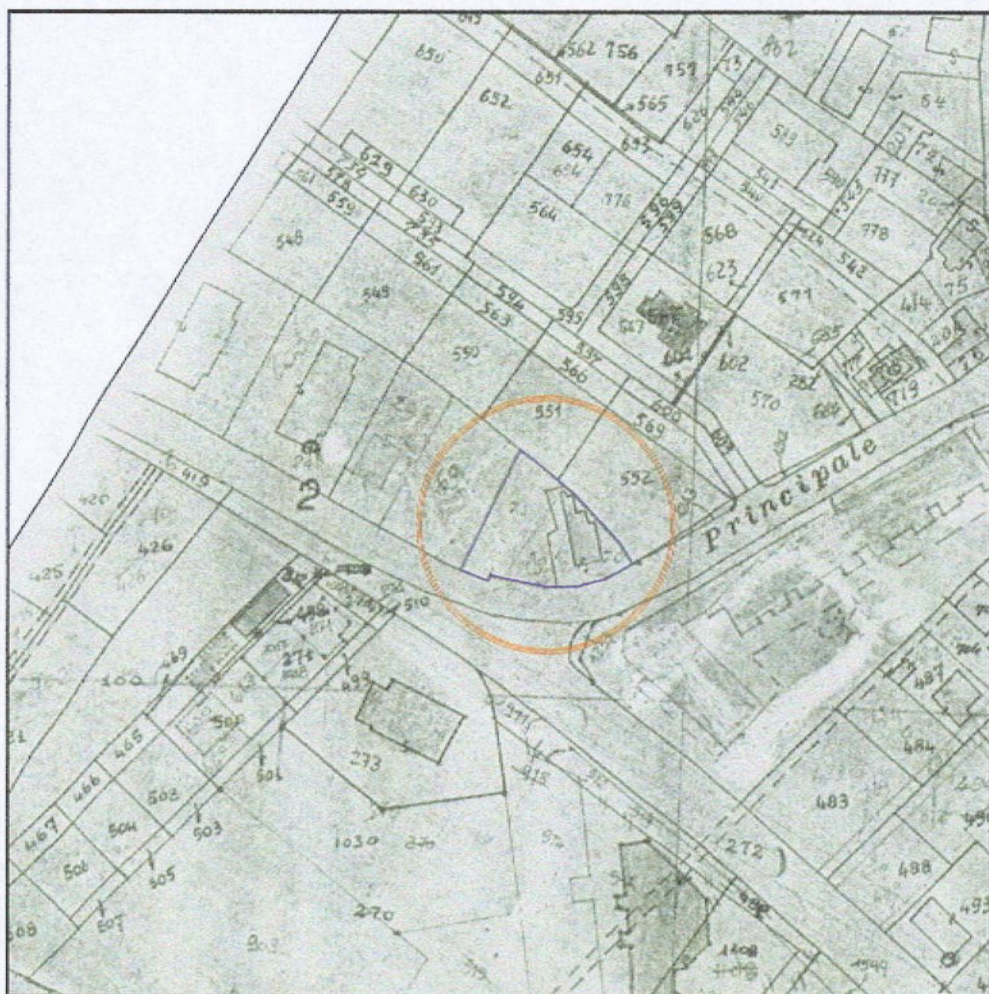

ESTRATTO DI MAPPA CATASTALE
Scala 1/2000



ESTRATTO DI P.R.G.
Scala 1/2000

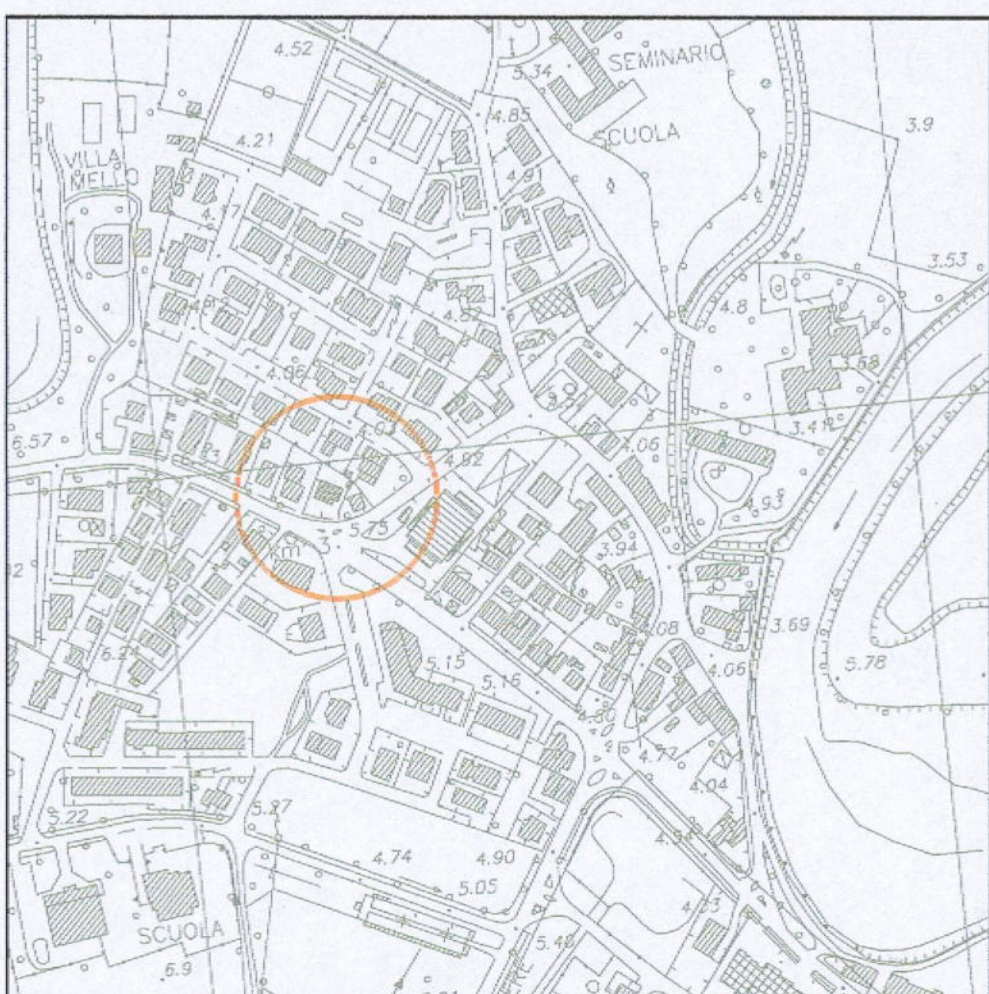

ESTRATTO DI C.T.R.
Scala 1/5000

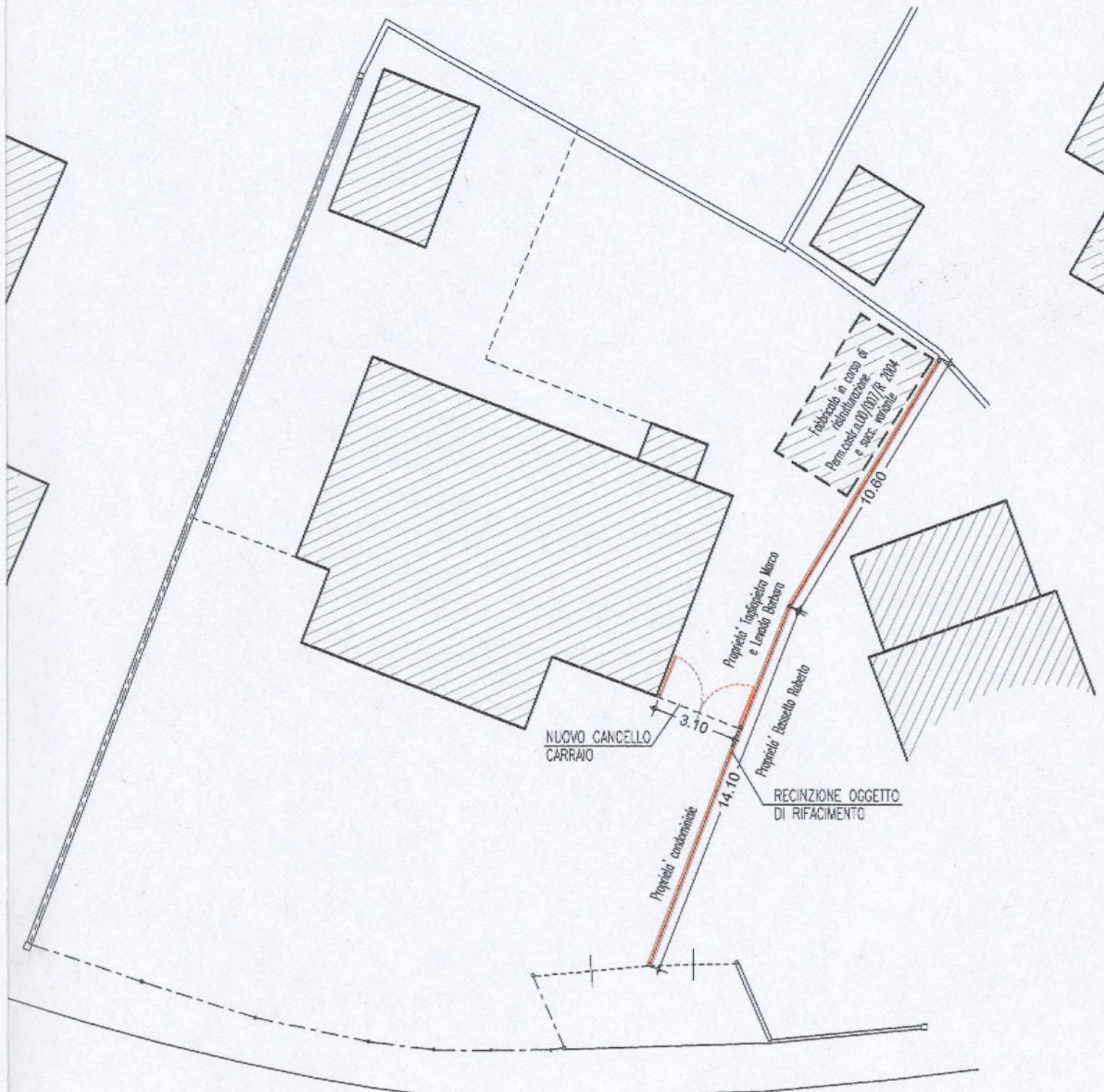

PLANIMETRIA
Scala 1/200

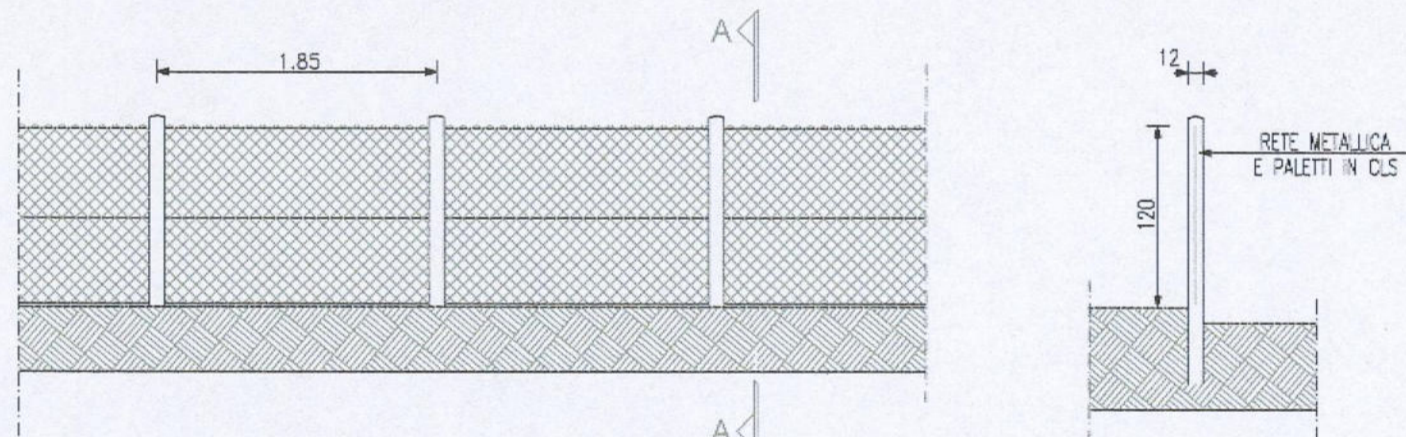

COMMISSIONE COMUNALE EDILIZIA
Prospetto recinzione esistente
Scala 1/50

Sezione A - A
Scala 1/50

VISTO: si esprime parere
come da verbale in data odierna.
Casier, li 13.FEB. 2006

MUNICIPIO DI CASIER
- 8 FEB. 2006
PROT.
CAT. CL. FASC.

IL PRESIDENTE
IL RESPONSABILE
DELLO SPORTELLINO UNICO PER L'EDILIZIA

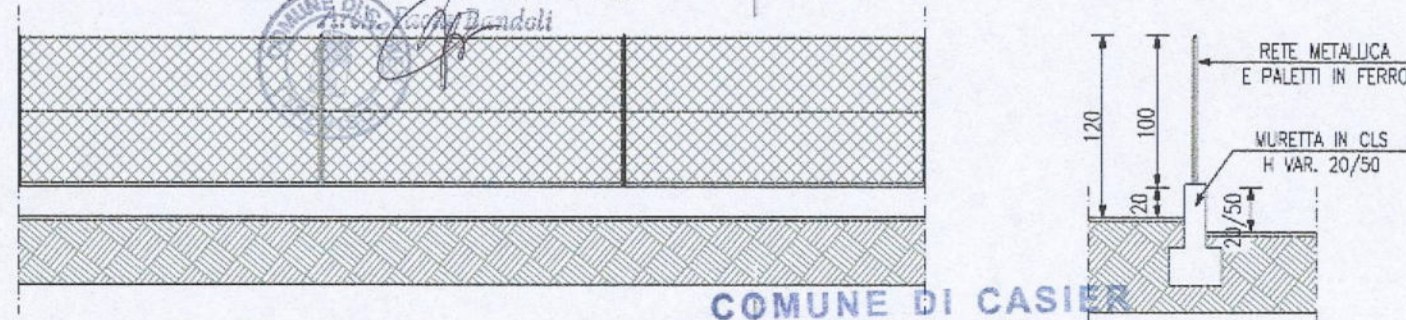

Prospetto nuova recinzione
Scala 1/50

Sezione A - A
Scala 1/50

COMUNE DI CASIER
A PROVINCIA DI TREVISO

Allegato al permesso di costruire
N° 06/04

Barbara Rocca
Polici. Zanardi
VENETO CASE S.r.l.
Sede: Via F.lli Bandiera, 51
30175 MARGHERA-VENEZIA
Iscr. Reg. Impr. VE 1775 - R.E.A. 316204
Ruolo 1690 - P.IVA 03532630278

VALLERO LUIGI
GEOMETRA
(I)2959-TV

M C I O B
(GB) 1429076
h.bawch 0117

STUDIO TECNICO PROFESSIONALE
Via B. Zucato, 2
31100 Treviso (TV)
Tel.-Fax 0422/436283
E-mail lui.val@libero.it

PROGETTO: RIFACIMENTO TRATTO DI RECINZIONE E INSERIMENTO CANCELLO CARRAIO
OGGETTO: INQUADRAMENTO URBANISTICO - PLANIMETRIA GENERALE
PROSPETTO - SEZIONE

SCALA 1/5000 - 1/2000 - 1/200 - 1/50

DATA 13/12/2005

DISEGN.

AGGIORN.

TAV. N°

1



FOTO 1



FOTO 3

MUNICIPIO DI CASIER
- 8 FEB. 2006
PROT.
CAT. CL.

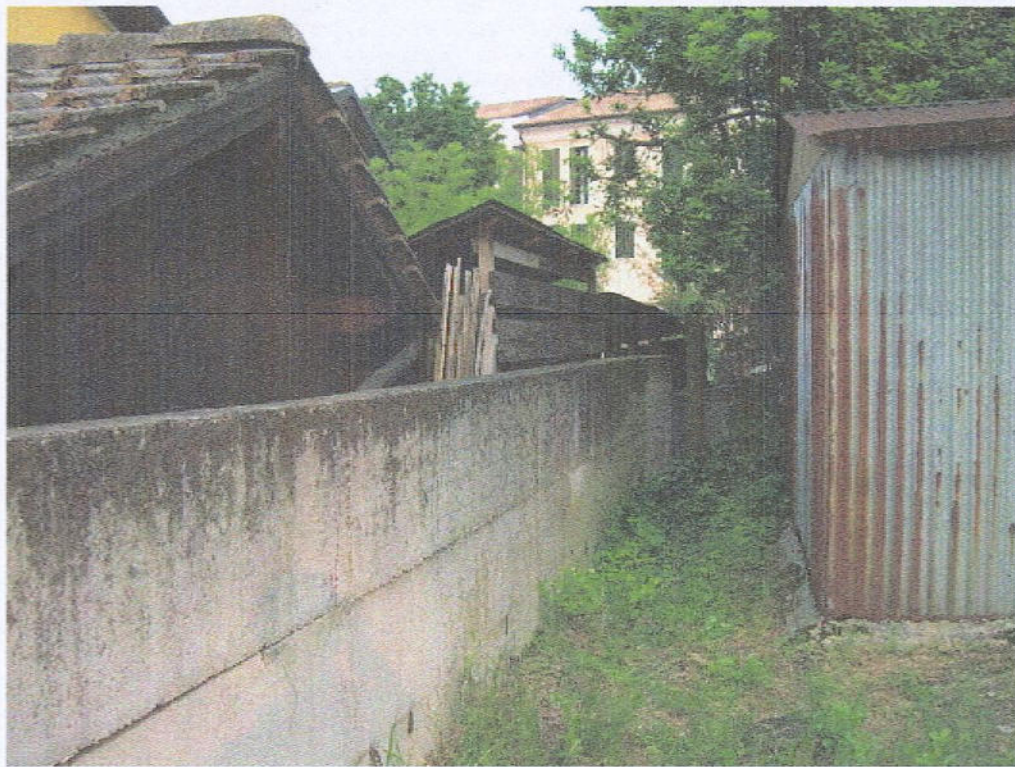

FOTO 2

COMMISSIONE COMUNALE EDILIZIA

VISTO: si esprime parere favorevole
come da verbale in data odierna.

Casier, li 13 FEB. 2006

IL PRESIDENTE
RESPONSABILE
DELLO SPORTELLO UNICO PER L'EDILIZIA
Arch. Paola Bandoli



COMUNE DI CASIER

PROVINCIA DI TREVISO

Allegato al permesso di costruire

N. 06/041 del 26 GIU. 2006

IL RESPONSABILE
DELLO SPORTELLO UNICO PER L'EDILIZIA

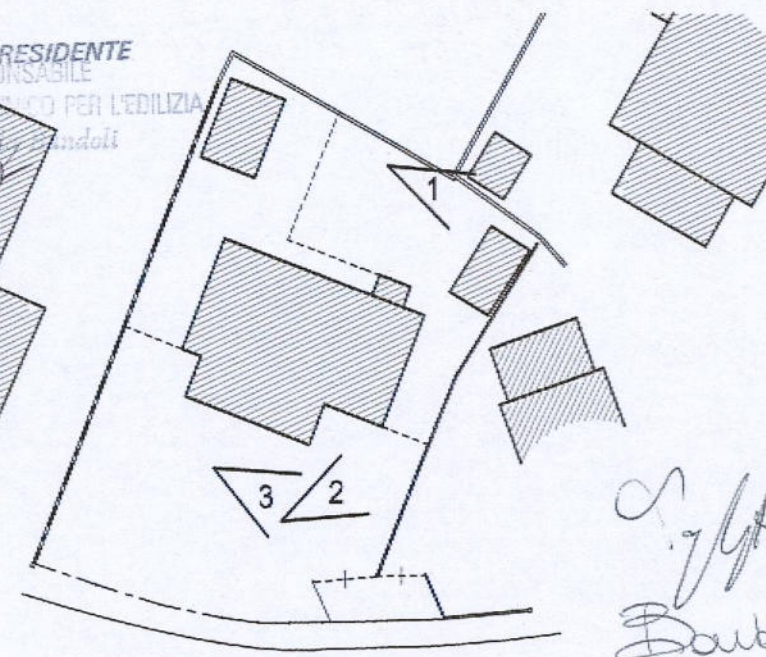

Paola Bandoli
Arch. Paola Bandoli

SCHEMA DEI CONI VISUALI

VALLERO LUIGI GEOMETRA (I) 2359-TV M C I O B (GB) 1429076 It.bawch 0113 STUDIO TECNICO PROFESSIONALE Via B. Zuccato, 2 31100 Treviso (TV) Tel.-Fax 0422/436283 E-mail lui.val@libero.it	DITTA :		TAV. N° 2
	PROGETTO: RIFACIMENTO TRATTO DI RECINZIONE E INSERIMENTO CANCELLO CARRAIO		
OGGETTO : DOCUMENTAZIONE FOTOGRAFICA		SCALA	
		DATA 13/12/2005	
		DISEGN.	
		AGGIORN.	

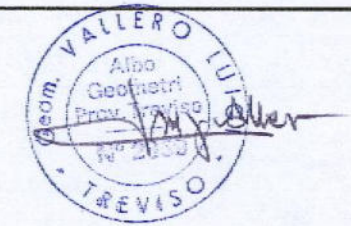

fax

cod fiscale/P I 03775790268

E mail

legalmente rappresentata dal sig BORTOLETTO ANDREA

COMUNICANO

che in data 29/06/2006 si dara inizio ai lavori di cui al permesso di costruire sopra citato

Casier li 28/06/2006

Il richiedente

Il direttore lavori

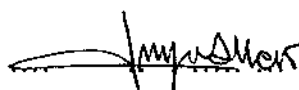

LUIGI VALLERO
Albo
Geometri
Prov. Treviso
N° 2359
TREVISO

L'esecutore dei lavori



COMUNE DI CASIER
Provincia di Treviso

COMUNE DI CASIER

Prot n 0007226 del 22 07 2009

Categoria 10 Classe 12
SPORTELLO UNICO EDIL

Settore Urbanistica e Sportello Unico per l'Edilizia

COMUNICAZIONE DI FINE LAVORI E COLLAUDO FINALE

Permesso di costruire n 06/011 del 26/06/2006

immobile censito al CATASTO TERRENI foglio 9 mappale 70 e ubicato in Piazza S Pio X al civico n 3

I SOTTOSCRITTI

TITOLARE DI DIA

10 05 11

COMUNICANO

CHE I LAVORI di cui al progetto sopra citato avendo avuto inizio in data 29/06/2006

HANNO AVUTO ULTIMAZIONE in data 25/06/2009

Si allega

- CERTIFICATO DI COLLAUDO FINALE che attesti la conformita dell'opera al progetto presentato redatto dal progettista abilitato in data 26/06/2009

Con la presente inoltre si permette che i dati forniti siano trattati nel rispetto della Legge 675/96

Casier li 26/06/2009

IL DIRETTORE LAVORI

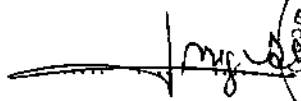

A circular stamp with the text "VALLERO LUIGI" at the top and "TREVISO" at the bottom. Inside the circle, it reads "Alh", "Cec ncltr", "av Treviso", and "12353".

- gli eventuali impianti tecnologici dovranno essere realizzati in conformita alla normativa vigente ed essere eseguiti da Ditte regolarmente abilitate le quali al termine dei lavori dovranno rilasciare i necessari certificati di conformita
- dovranno essere ripristinati a perfetta regola d'arte tutti i manufatti che fossero eventualmente danneggiati durante l'esecuzione dei lavori di cui al presente permesso di costruire

Sono fissate le seguenti modalita e **prescrizioni particolari**

- prima dell'inizio dei lavori dovranno essere trasmessi allo Sportello Unico per l'Edilizia citando il numero di presente provvedimento
 - dichiarazione rilasciata dall'impresa esecutrice dell'organico medio annuo distinto per qualifica nonche una dichiarazione relativa al contratto collettivo stipulato dalle organizzazioni sindacali comparativamente piu rappresentative applicato ai lavoratori dipendenti tale documento puo essere sostituito da autocertificazione rese ai sensi di legge allegando fotocopia (chiara e leggibile) di un documento di identita del sottoscrittore
 - entro 30 gg dal rilascio del provvedimento finale dovra essere prodotto da parte dell'assuntore dei lavori certificato DURC in corso di validita

In mancanza dei certificati o dell'autocertificazione anche in caso di variazione dell'impresa esecutrice dei lavori **e sospesa l'efficacia del titolo abilitativo e pertanto i lavori non potranno essere iniziati**

Il titolare del presente permesso di costruire il direttore dei lavori e l'assuntore dei lavori sono responsabili di ogni eventuale inosservanza delle norme generali di leggi e regolamenti come delle modalita esecutive sopra fissate

Il presente permesso di costruire e rilasciato salvi i diritti di terzi ed e valido per il periodo assentito ad ultimare i lavori

Il termine per l'inizio dei lavori non puo essere superiore a un anno dal rilascio del permesso di costruire il termine entro il quale l'intervento deve essere completato non puo essere superiore a tre anni dall'inizio

L'inosservanza dei predetti termini comporta la decadenza del permesso di costruire cosi come comporta lo stesso effetto l'entrata in vigore di nuove previsioni urbanistiche con le quali il permesso stesso sia in contrasto salvo che i lavori siano stati iniziati e vengano completamente ultimati tre anni dal loro inizio

Entro quindici giorni dall'ultimazione dei lavori di finitura dell'intervento il titolare del permesso di costruire dovra richiedere il certificato di agibilita

Il termine per l'ultimazione puo essere prorogato eccezionalmente qualora durante l'esecuzione dei lavori sopravvengano fatti estranei alla volonta del titolare che ne ritardino l'esecuzione opportunamente documentati

Qualora i lavori non siano ultimati nel termine stabilito il titolare dovra presentare istanza diretta ad ottenere un nuovo permesso di costruire per le opere ancora da eseguire salvo che le stesse non rientrino tra quelle realizzabili mediante denuncia di inizio attivita

L'inizio dei lavori deve essere denunciato dai titolari del permesso di costruire

Il responsabile del Settore
Urbanistica e Sportello Unico per l'Edilizia
Ass. Paola Bandoli
REV 2008

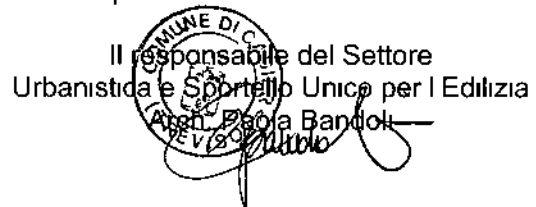

All n 2 elaborati + relazione tecnica in duplice copia muniti di visto con richiamo al presente permesso di costruire

FIRMA DELL'INCARICATO



Per ricevuta del presente permesso di costruire in bollo

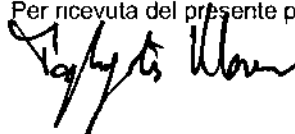

Casier 28 06 06

**PERMESSO DI COSTRUIRE
PER RIFACIMENTO TRATTO DI RECINZIONE
E INSERIMENTO CANCELLO CARRAIO**

RELAZIONE TECNICA

Il presente progetto prevede la demolizione e successiva ricostruzione dell'attuale recinzione tra le proprietà Tagliapietra Levada e condominiale con la proprietà Bassetto Roberto e l'inserimento di un cancello carraio delimitante la proprietà esclusiva della committenza

L'attuale recinzione costituita da paletti in c/c e rete metallica sarà sostituita da zoccolo in c/c con sovrastanti paletti e rete metallica plastificata il tutto come meglio evidenziato nell'elaborato grafico allegato

Il cancello sarà di semplice disegno del tipo ad anta/e apribili verso l'interno della proprietà Tagliapietra/Levada e sarà apposto in prossimità dell'inizio della proprietà esclusiva dei richiedenti ad est del fabbricato principale

Per quanto concerne l'intervento il presente progetto viene controfirmato in segno di accettazione dagli altri aventi diritto sugli immobili di cui trattasi in qualità di proprietari e/o delegati

Treviso 13 dicembre 2005

Geom. Luigi Vallero

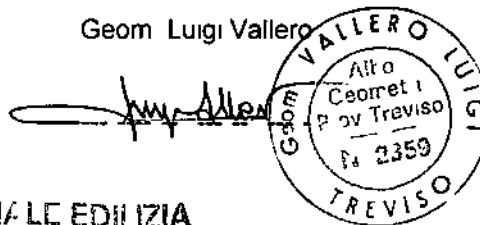

COMMISSIONE COMUNALE EDILIZIA

VISTO si esprime parere favorevole
contrario
sospeso
come da verbale in data odierna

Casier li

13 FEB 2006 PRESIDENTE
IL RESPONSABILE
DELLO SPORTELLINO CO. PLR. EDILIZIA
Arch. Paola Brandoli

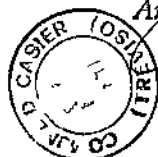

COMUNE DI CASIER

PROVINCIA DI TREVISO

Allegato al permesso di costruire

N° 06/04 del 26 GIU 2006

DELLA COMMISSIONE EDILIZIA
SA. IL RESPONSABILE
PER L'EDILIZIA
Arch. Paola Brandoli

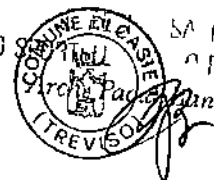

SEGMENTO DI MERCATO

<i>segmentazione</i>	<i>specificazioni</i>
<i>localizzazione</i>	Urbana Semicentrale
<i>tipo di contratto</i>	Compravendita
<i>destinazione d'uso</i>	Commerciale
<i>tipologia immobiliare</i>	Proprietà esclusiva Usato
<i>tipologia edilizia</i>	Negozi
<i>dimensioni</i>	Piccolo
<i>caratteri della domanda</i>	Utilizzazione del Proprietario
<i>livello di prezzo medio</i>	OMI 1,300 €/mq
<i>fasi del mercato</i>	Espansione

<i>rapporti mercantili</i>	RM1 – Adeguamento prezzi offerte / prezzi reali Considerata la particolare fase di mercato in continuo calo ed il lungo periodo di attesa necessario mediamente per concludere la transazione (241 gg medi), i prezzi di offerta scontano un livello di aspettativa ancora alto rispetto all'effettivo prezzo di compravendita finale.	0,90
	RM2 – Rapporto annuo di rivalutazione Calcolato sulla media delle variazioni dei prezzi offerti dell'ultimo anno (fonte Immobiliare.it)	2,00%
	RM3 – Superficie Commerciale Coefficienti di ragguaglio stabiliti dalla Borsa Immobiliare della CCIAA di Vicenza	
	laboratorio piano terra	1,00
	laboratorio piano primo con ascensore	0,95
	magazzino seminterrato	0,60
	uffici	1,20
	RM4 – Presenza del bagno Costo medio di costruzione	10.000
	RM5 – Presenza del garage valore medio di mercato riferito allo specifico segmento di mercato.	25.000
	RM6 – Coefficienti di Differenziazione per livello di piano	
	Edifici con ascensore	
	Piano terreno e rialzato	0,90
	Piano Terreno con giardino privato	1,00
	Primo piano	0,98
	Piano secondo	1,00
	Piano terzo e piani superiori	1,05
	Ultimo piano	1,10
	Attico	1,15
	Edifici senza ascensore	
	Piano terreno e rialzato	0,95
Piano Terreno con giardino privato	1,00	
Primo piano	1,00	
Piano secondo	0,95	
Piano terzo	0,85	
Piano quarto	0,75	
Oltre il quarto piano	0,70	

RM8 – Posizione nel quartiere (per ogni livello)

Valuta la differenza di valore riferibile a posizioni particolarmente pregiate in funzione della destinazione d'uso dell'immobile.. Quantificato in % sul valore dell'immobile per ogni livello qualitativo sulla base di indagini di mercato di livello nazionale

10%

RM10 – Tipologia edilizia

I coefficienti di adeguamento tengono conto del maggior o minor apprezzamento che il mercato concede agli immobili con particolari tipologie. Quantificato in % sul valore dell'immobile per ogni livello qualitativo sulla base di indagini di mercato di livello nazionale.

ultimo piano	5%
attico con vista	15%
piano terra su spazi comuni	-15%
casa a schiera di testa	7%
abitazione indep.	15%

RM12 – Qualità costruttiva (per ogni livello)

Considera il livello generale delle finiture e le dotazioni impiantistiche dell'immobile. Desunto da indagini statistiche personali e dagli usi correnti del mercato immobiliare e calcolato in percentuale sul prezzo dell'immobile.

10,00%

RM13 – Stato di Conservazione (per ogni livello)

Considera il livello di manutenzione dell'immobile. Quantificato in costo unitario per mq

150 €/mq

PREZZO MARGINALE RELATIVO ALLA DATA DEL CONTRATTO

	comparabili		subject
	A	B	
Prezzo	73.000	57.000	
Data contratto (mesi)	0	6	0
Saggio mensile di rivalutazione	0,17%		
Prezzo Marginale	122	95	
Prezzo differenza	0	570	

PREZZO MARGINALE RELATIVO ALLA SUPERFICIE COMMERCIALE

	comparabili		subject
	A	B	
Prezzo	73.000	57.000	
Sup. commerciale	119	79	47
Prezzo Marginale	613	722	
Differenziale	-72,00	-32,00	
Prezzo differenza	-44.168	-19.630	

PREZZO MARGINALE RELATIVO ALL'ACCESSIBILITA'

	comparabili		subject
	A	B	
Prezzo	73.000	57.000	
Posizione	scarsa	buona	buona
Punteggio	1	2	2
Differenziale	1	0	
Rapporto mercantile	5%		
Prezzo Marginale	3.650	2.850	
Prezzo differenza	3.650	0	

PREZZO MARGINALE RELATIVO ALLO STATO DI CONSERVAZIONE

	comparabili		subject
	A	B	
Superficie lorda	119	79	
Stato di conservazione	buono	buono	ottimo
Punteggio	3	3	4
Differenziale	1	1	
Rapporto mercantile	150		
Prezzo Marginale	150	150	
Prezzo differenza	17.850	11.850	