



N=-38600

E=-36100

7-Gen-2022 17:46:51
Scala originale: 1:2000
Dimensione cornice: 534.000 x 378.000 metProtocollo pratica T149865/2022

Comune: (PG) TODI
Foglio: 141

1 Particella: 503



CATASTO EDILIZIO URBANO

500

TODI

LOC. TORRESQUADRATA

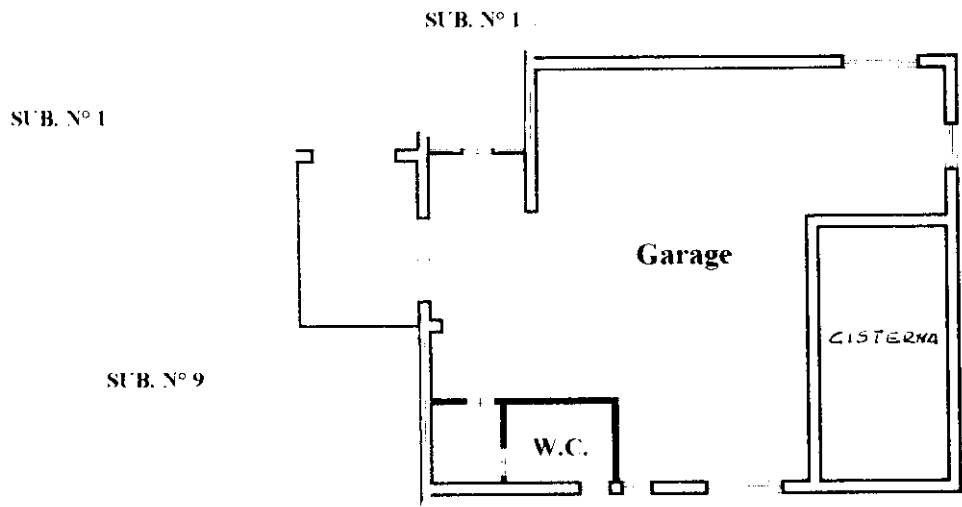

PIANO PRIMO SOTTOSTRADA

H = 2,55

ORIENTAMENTO



SCALA DI 1/200

RESERVATO A L'UFFICIO

Geometra

FERRETTI MASSIMILIANO

Ultima planimetria in atti



Data presentazione: 01/09/2000 - Data: 27/01/2022 - n. T327494 - Richiedente: i

Totale schede: 1 - Formato di acquisizione: A4(210x297) - Formato stampa richiesto: A4(210x297)



DIPARTIMENTO DI TERRITORIO

CATASTO EDILIZIO URBANO

500

TODI

LOC. TORRESQUADRATA

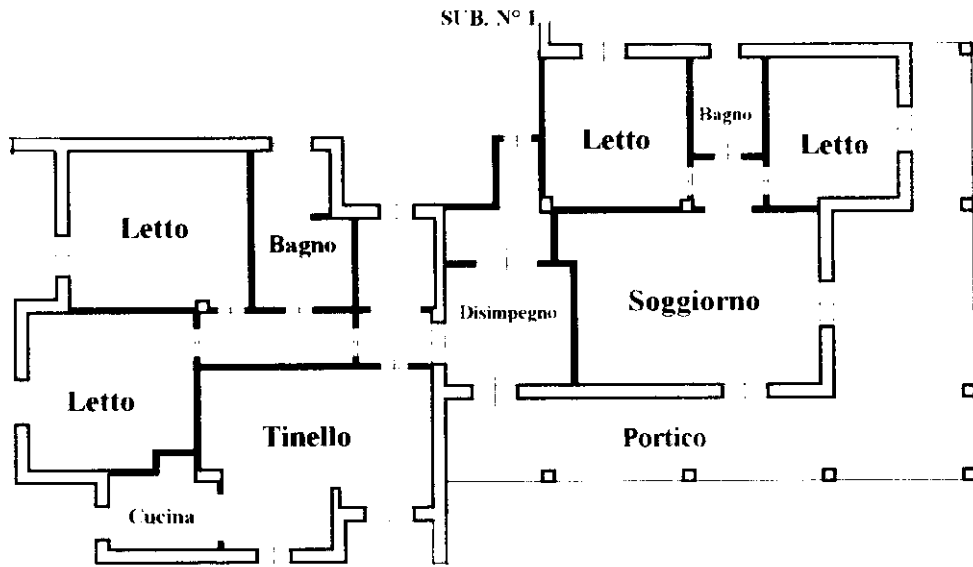

PIANO TERRA

H = 2.70

Catasto di Fabbricati - Situazione al 27/01/2022 - Comune di TODI(L188) - < Foglio 141 - Particella 503 - Subalterno 11 > - Uju graffiata
VOCABOLO TORRESQUADRATA Piano T

mapa 01

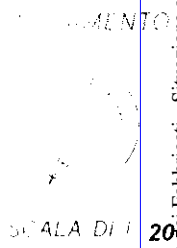

SCALA DI 1/200

RESERVATO ALL'UFFICIO

Geometra



FERRETTI MASSIMILIANO

Ultima planimetria in atti

505

11

PG

n° 1579

MOD. ARIC
497



MINISTERO DELLE FINANZE
DIPARTIMENTO DEL TERRITORIO
CATASTO EDILIZIO URBANO (RDL 13-4-1939, n. 652)

MOD. **BN** (CEU)

LIRF
500

Pianimetria di u.r.u. in Comune di **TODI** via **LOC. TORRESQUADRATA** civ.

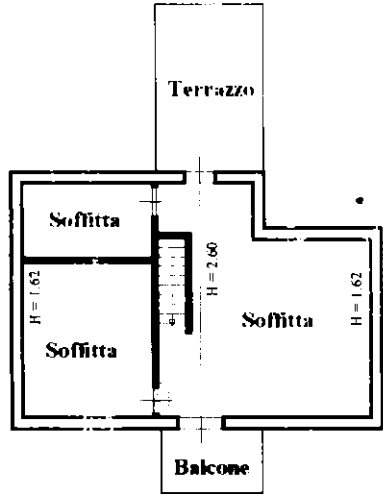

PIANO SECONDO

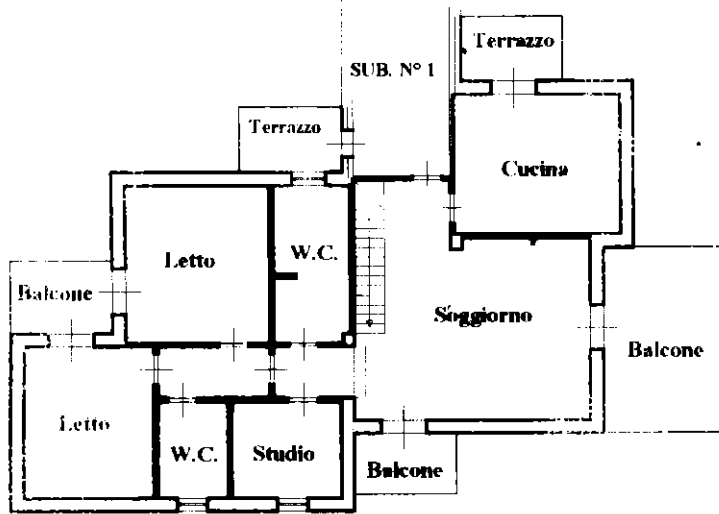

PIANO PRIMO

H = 2.70

ORIENTAMENTO

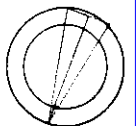

SCALA DI I: **200**

Roma - Istituto Poligrafico e Ediz. dello Stato - P.z.

mapa 01
Catasto di Fabbricati - Situazione al 27/01/2022 - Comune di TODI(L188) - < Foglio 141 - Particella 503 - Subalterno 8 >
VIA CARLO TORRESQUADRATA Piano.1-2

Dichiarazione di N.C.

Ultima pianimetria in attuazione

Data presentazione: 01/04/1999 - Data: 27/01/2022 - n. T329780 - Richiedente: **Geometri**

Totale schede: 1 - Formato di acquisizione: A4(210x297) - Formato stampa richiesto: A4(210x297)

n. **503** sub. **B**

506

Compilata dal **Geometra**
(Titolo, cognome e nome)
FERRETTI MASSIMILIANO

iscritto all'albo de **Geometri**
della provincia di **PG**

data Firma

RISERVATO ALL'UFFICIO



CATASTO EDILIZIO URBANO

BN
500

TODI

LOC. TORRESQUADRATA

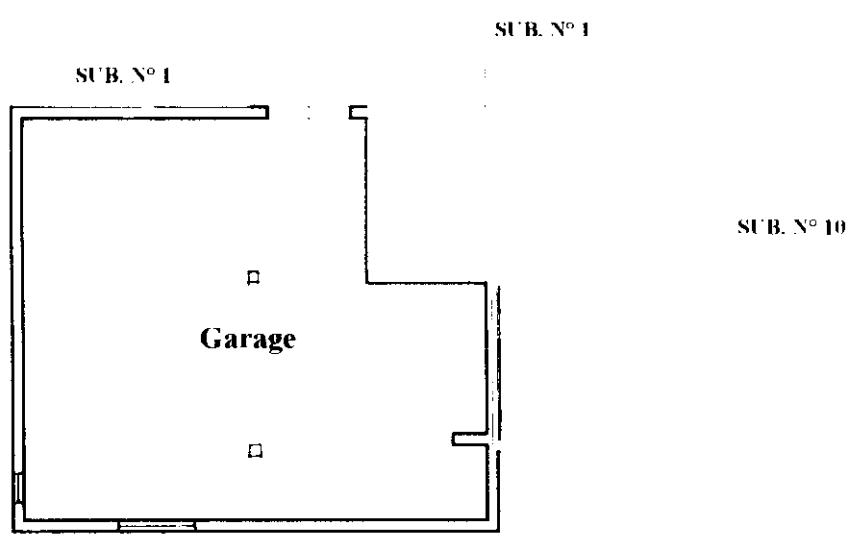

PIANO PRIMO SOTTOSTRADA

H = 2.70

ORIENTAMENTO

SCALA 1:200

RISERVATO ALL'UFFICIO

Ultima planimetria in atti

X Geometra **FERRETTI MASSIMILIANO**

Catasto dei Fabbricati - Situazione al 27/01/2022 - Comune di TODI(L188) - < Foglio 141 - Particella 503 - Subalterno 9 >
VOCABOLO TORRESQUADRATA Piano S1